



PTZ Camera

Quick Start Guide

(EN / DE)

1. Product Description

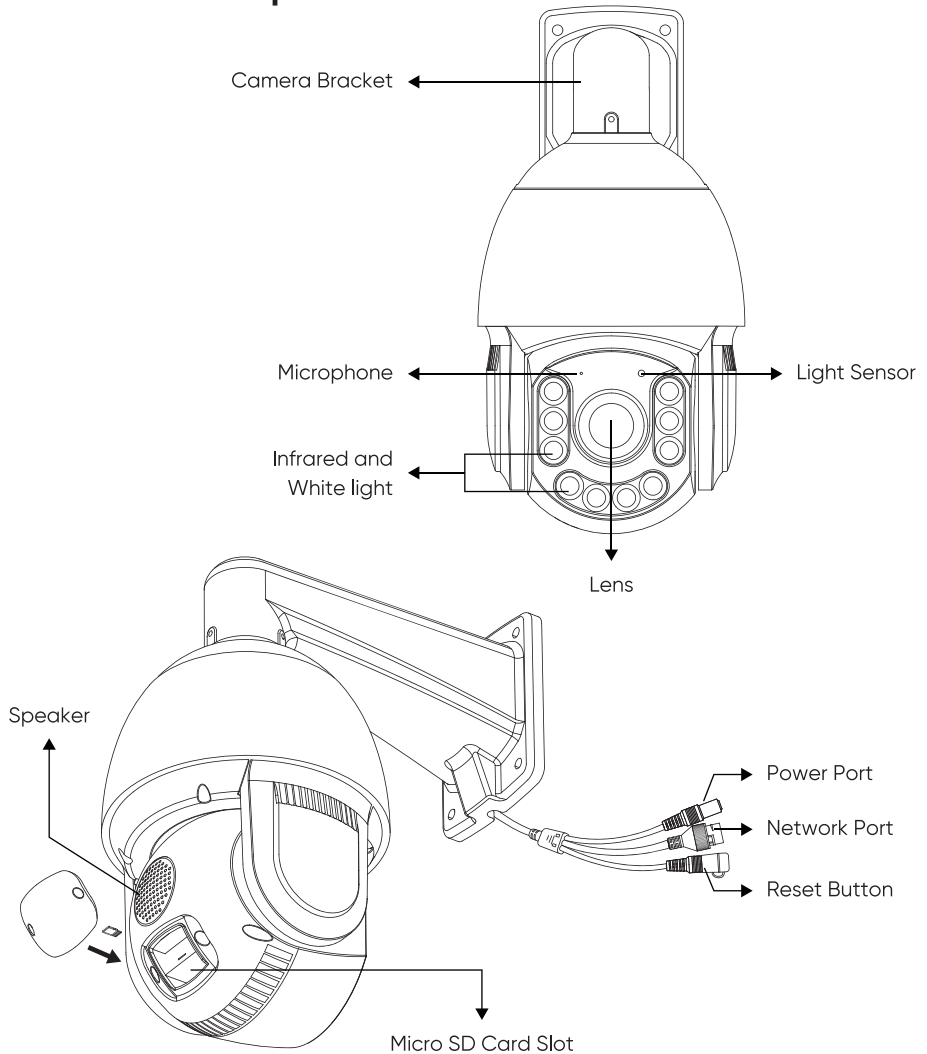

2. Connection Diagram

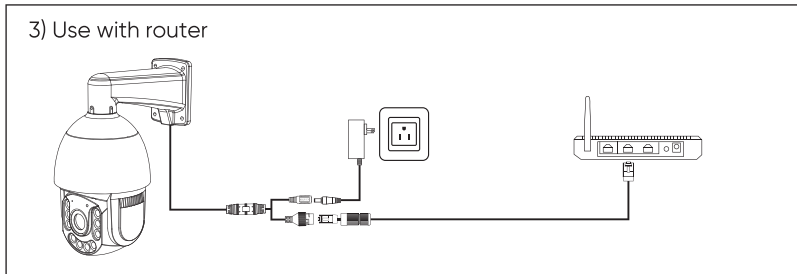
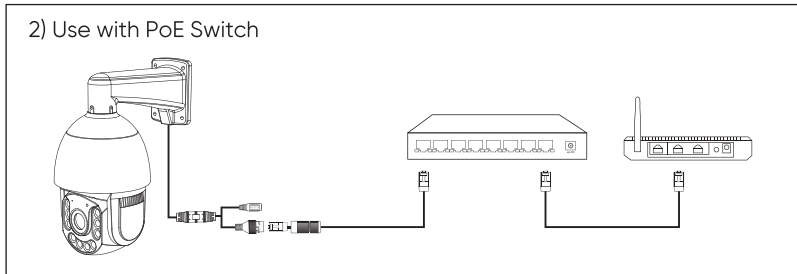
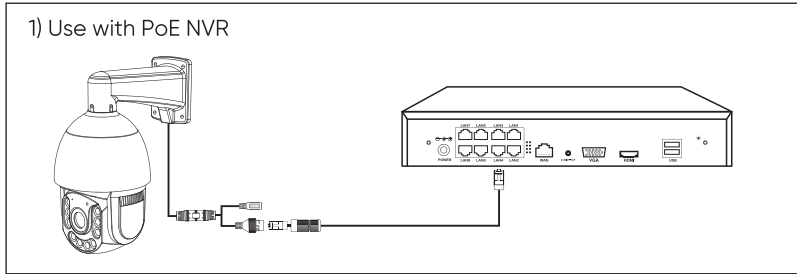

Note: The connection diagram is for reference only, please refer to the actual product.

3. Download and install the APP

Download and install the free " iCSee " from the Google Play Store or App Store, create an account and login.

Note: Please allow the APP to obtain relevant permissions, such as Location, Bluetooth, Storage, Notification, Microphone, Speaker, etc. Otherwise, the device cannot be added normally, affecting your user experience.

4. Access camera on the app

a. Please ensure that the camera is connected to the PoE switch via an Ethernet cable, or that the camera is connected to a DC 12V power adapter and connected to the router via an Ethernet cable.

b. Please ensure that your camera and mobile phone are connected to the same router network.

c. Mobile operating system: iOS 10.0 or later. Android 8.0 or later.

Note: Please grant the app the necessary permissions, such as Location, Bluetooth, Storage, Notifications, Microphone, Speaker, etc. Failure to do so may prevent the device from being added properly, affecting your overall user experience.

4.1 Added Camera to APP

Click the "+" icon, select "Wired Camera". The APP will automatically search for cameras in the local network. Then, click the camera from the search list, and it will be automatically added.

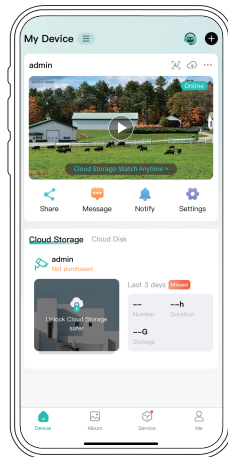
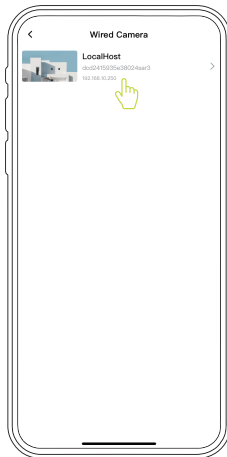
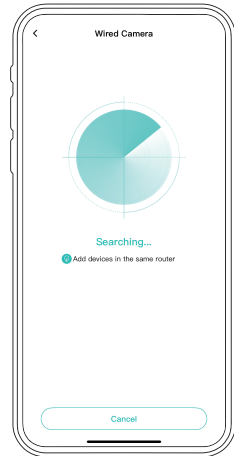
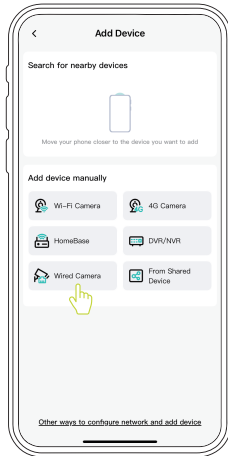
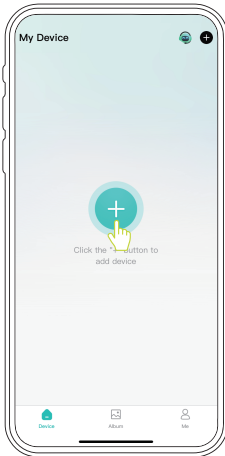

4.2 Setup Password

Tap the Settings button and select "**Password Management**", set your new camera password, and click "**Confirm**" to save.

Note: The default password for new cameras is empty.

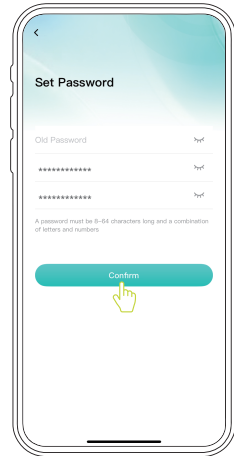
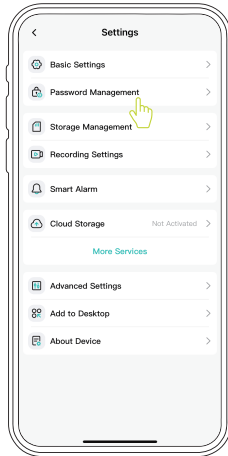
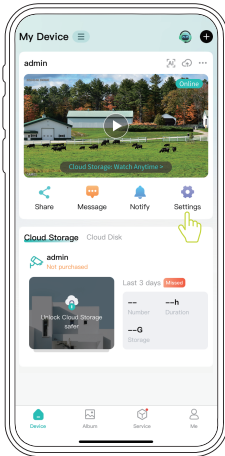

4.3 Storage Management

a. Power off the camera. Open the bottom waterproof cover, locate the Micro SD card slot, and insert the Micro SD card in the correct direction.

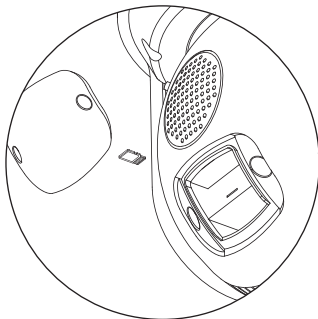

b. Tap the Settings button and select "**Storage Management**". You can check the Micro SD card status and formatting in the storage settings.

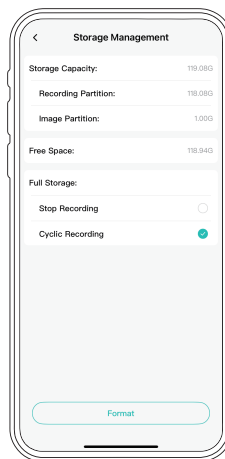
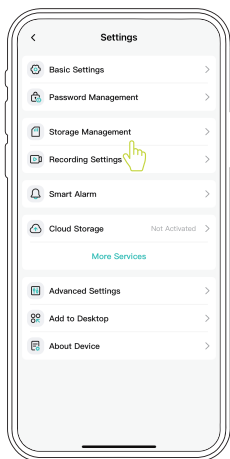
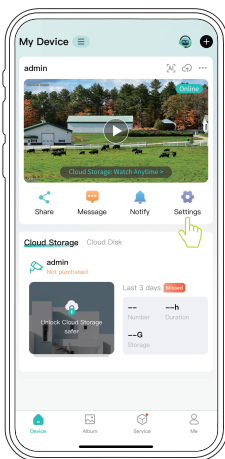

4.4 Recording Settings

Tap the Settings button and select **"Recording Settings"**, you can customize the recording type, duration, and video quality as needed.

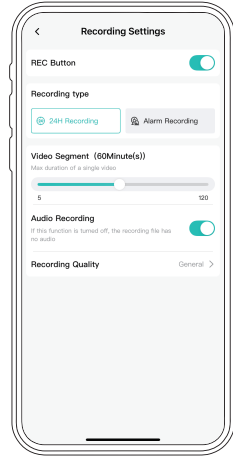
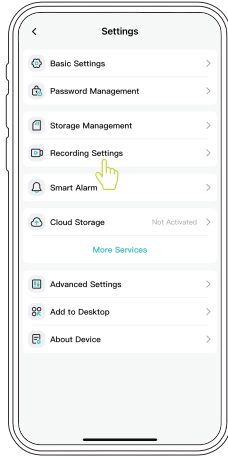
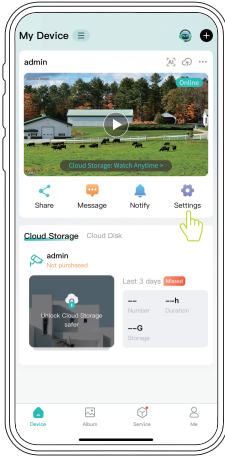

4.5 Smart Alarm

Tap the Settings button and select "**Smart Alarm**", You can configure the alarm notification switch and notification interval, alarm mode and detection area, as well as human and vehicle detection modes and schedules.

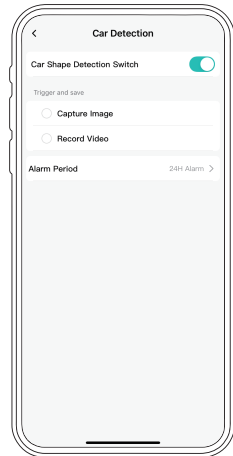
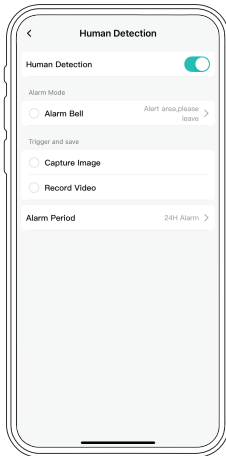
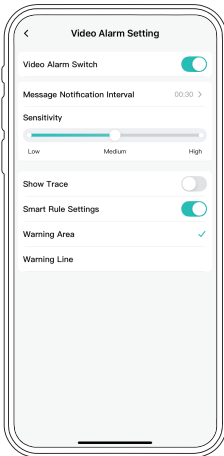
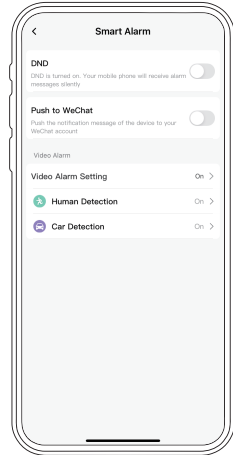
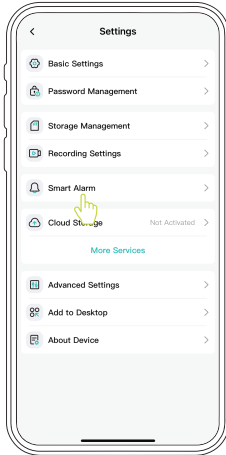
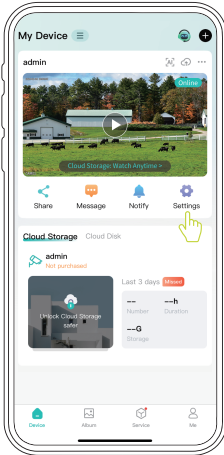

4.6 PTZ Control And Favorites

Go to the camera preview page and tap the **"PTZ"** button. You can control the camera's horizontal and vertical tilt, and use the zoom function to get the best view for monitoring. You can also save important scene locations by tapping **"Add to Favorites"** for quick access to these points later.

Note: It is not recommended to set more than 40 favorite points.

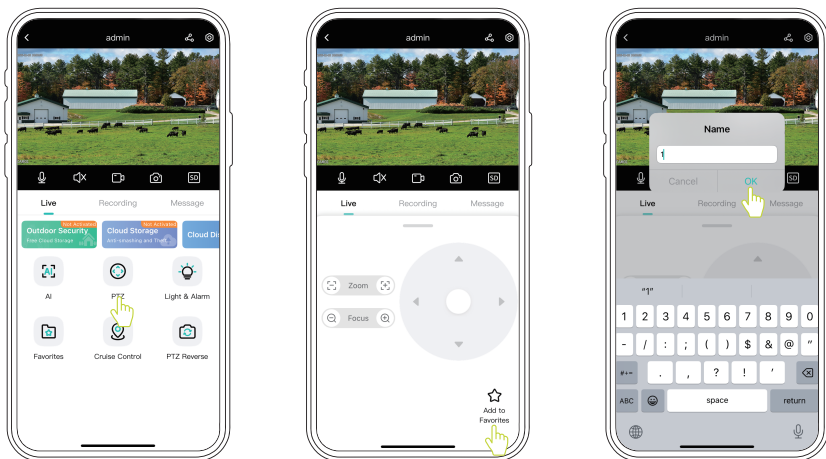

4.7 Auto Tracking Configuration

Adjust the camera to your desired view using the PTZ controls and zoom. Then, go to the camera preview page, tap **"Favorites"**, select **"More Positions"**, enter **"56"** and press **"Setting"** to save the guard position. Tap **"Call"** to start the camera's tracking mode. To stop tracking, enter **"58"** and tap **"Call"**.

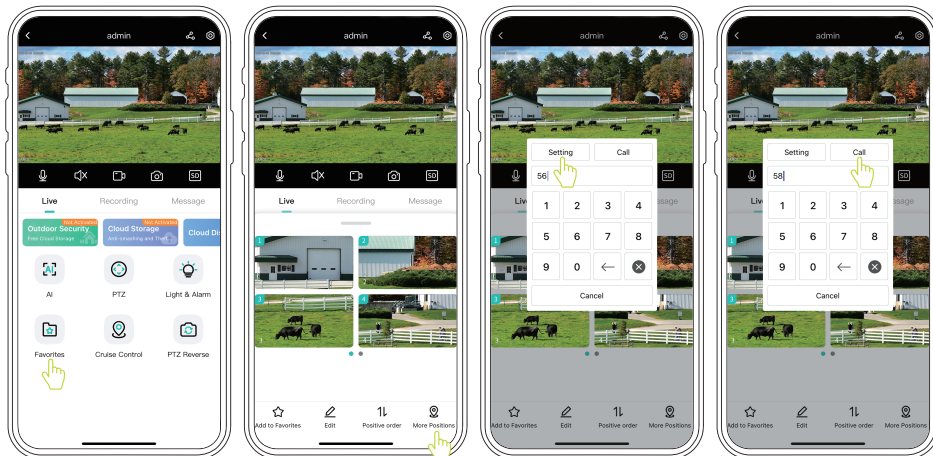

If you have any questions or issues with usage, please contact us at support@sannce.com.

5. Access camera on the NVR

5.1 Add Cameras via the NVR

Applicable to N98PBD/N96PBK.

1. Before adding a new camera, please make sure that the NVR has a free channel.
2. Connect the camera to the PoE port of the NVR with a network cable.
3. Right-click the mouse and click **[Channel Set]**, Click **[Search]**, after searching for the camera, click **[Quick Set]**, the camera will be automatically added to the NVR.
4. Select the corresponding channel of the camera, click **[Edit devices]**, you can change the protocol type, port number, user name or password of the camera.

Note: The camera supports Onvif protocol, and when adding to a 3rd party NVR, the specific operation interface must take precedence.

Main Menu

- Channel Set
- Record Mode
- Playback
- Smart pics
- IPC param.
- Color Setting
- SplitMenu
- PTZ Control
- Output Adjust
- NetDetect
- Logout

IP-channel

Device searched	Device Name	Add	IP Address	SearchTime	Port	Device Info.	AddMode	Manual
1	camera444f	+	192.168.2.202	34567	00:12:33:09:64:4f			
2	camera47b7	+	192.168.2.199	34567	00:12:33:09:64:7b7			
3	camera4777	+	192.168.2.200	34567	00:12:33:09:64:777			
4	camera5a7	+	192.168.2.201	34567	00:12:33:09:64:7			
5	camera444f	+	192.168.2.202	34567	00:12:33:09:64:4f			

Remaining bandwidth: 55 M

ID	IP Address	Edit	Connection Status	Channel Title	Diagnosi	Set	Protocol
1	192.168.2.198	✗	Connected	AI CAM	🟢	🟢	NETIP
2	192.168.2.199	✗	Connected	AI CAM	🟢	🟢	NETIP
3	192.168.2.200	✗	Connected	AI CAM	🟢	🟢	NETIP
4	192.168.2.201	✗	Connected	AI CAM	🟢	🟢	NETIP
5	+	+	NoConfig		🟢	🟢	
6	+	+	NoConfig		🟢	🟢	
7	+	+	NoConfig		🟢	🟢	
8	+	+	NoConfig		🟢	🟢	
9	+	+	NoConfig		🟢	🟢	
10	+	+	NoConfig		🟢	🟢	

Full Network: Search, Add, Network, IP Bulk Modify, Quick set, Delete, Clear, Encode, Edit devices, Bulk Upgrade, Network Detect, Channel Title, NVRNetwork, Close adaptive.

IP-channel

Device searched	Device Name	Add	IP Address	SearchTime	Port	Device Info.	AddMode	Manual
1	camera444f	+	192.168.2.202	34567	00:12:33:09:64:4f			
2	camera47b7	+	192.168.2.199	34567	00:12:33:09:64:7b7			
3	camera4777	+	192.168.2.200	34567	00:12:33:09:64:777			
4	camera5a7	+	192.168.2.201	34567	00:12:33:09:64:7			
5	camera444f	+	192.168.2.202	34567	00:12:33:09:64:4f			

Remaining bandwidth: Calculating

ID	IP Address	Edit	Connection Status	Channel Title	Diagnosi	Set	Protocol
1	192.168.2.198	✗	Connected	AI CAM	🟢	🟢	NETIP
2	192.168.2.199	✗	Connected	AI CAM	🟢	🟢	NETIP
3	192.168.2.200	✗	Connected	AI CAM	🟢	🟢	NETIP
4	192.168.2.201	✗	Connected	AI CAM	🟢	🟢	NETIP
5	+	+	NoConfig		🟢	🟢	
6	+	+	NoConfig		🟢	🟢	
7	+	+	NoConfig		🟢	🟢	
8	+	+	NoConfig		🟢	🟢	
9	+	+	NoConfig		🟢	🟢	
10	+	+	NoConfig		🟢	🟢	

Quick Set

ConfigType: [Dropdown]

Cancel

Edit devices

Device Type: IPC

Device address: 192.168.2.203

Protocol: ONVIF

Port: 80

User Name: admin

Password: *****

OK Cancel

5.2 PTZ Control and Preset Configuration via the NVR

Right-click the mouse and click **[PTZ Control]**, you can control the camera's horizontal and vertical tilt, and use the zoom function to get the best view for monitoring. You can also enter a number and then click "+" to save important scene locations for quick access later.



5.3 Auto Tracking Control via the NVR

Right-click the mouse and click **[PTZ Control]**, adjust the camera to your desired view using the PTZ controls and zoom. Enter "56" and click "+" to save the guard position. Tap "Start" to start the camera's tracking mode. To stop tracking, enter "58" and tap "Start".

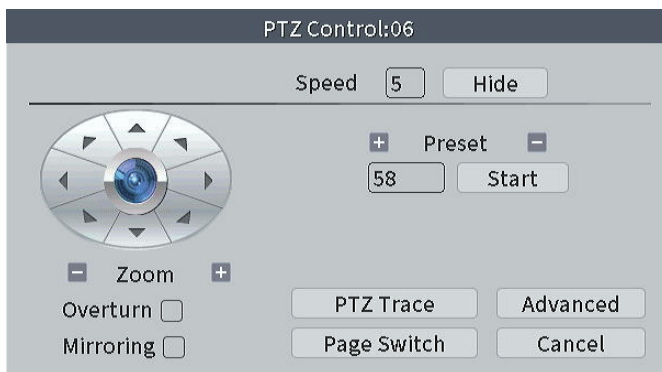

If you have any questions or issues with usage, please contact us at support@sannce.com.

6. Install the camera

1. The best height to install the camera is between 2 and 3 meters off the ground.
2. Make sure the surface where you install the camera can support at least three times the combined weight of the camera and mount.
3. Attach the camera mount securely to the installation surface.
4. Install the camera onto the mount and tighten the screws firmly.
5. Connect the camera cables and make sure they are waterproofed properly.

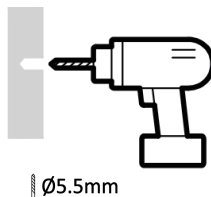
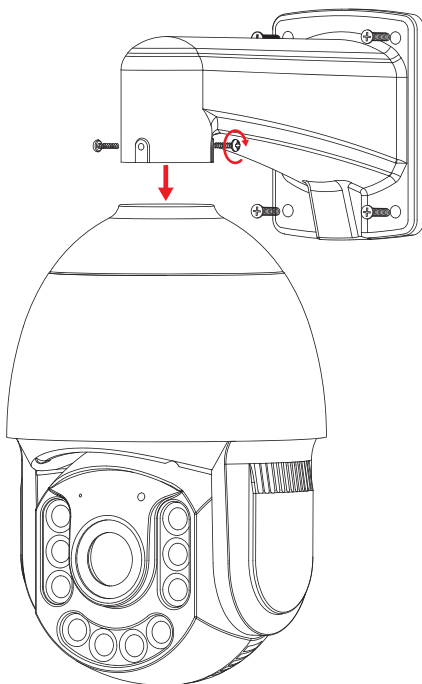

About this guide

Thank you for purchasing this device! This guide is designed for the installation and operation of this product. You can get more information about the features and functions of this product in details. Please read this manual carefully before using. The information contained in the guide is subject to change, without notice, due to firmware updates or other reasons. If you have any questions, please feel free to contact us at support@sannce.com.

LEGAL DISCLAIMER

REGARDING TO THE PRODUCT WITH INTERNET ACCESS, THE USE OF PRODUCT SHALL BE WHOLLY AT YOUR OWN RISKS. OUR COMPANY SHALL NOT TAKE ANY RESPONSIBILITY FOR ABNORMAL OPERATION, PRIVACY LEAKAGE OR OTHER DAMAGES RESULTING FROM CYBER ATTACK, HACKER ATTACK, VIRUS INSPECTION, OR OTHER INTERNET SECURITY RISKS; HOWEVER, OUR COMPANY WILL PROVIDE TIMELY TECHNICAL SUPPORT IF REQUIRED. SURVEILLANCE LAWS VARY BY JURISDICTION. PLEASE CHECK ALL RELEVANT LAWS IN YOUR JURISDICTION BEFORE USING THIS PRODUCT IN ORDER TO ENSURE THAT YOUR USE CONFORMS THE APPLICABLE LAW. OUR COMPANY SHALL NOT BE LIABLE IN THE EVENT THAT THIS PRODUCT IS USED WITH ILLEGITIMATE PURPOSES. IN THE EVENT OF ANY CONFLICTS BETWEEN THIS GUIDE AND THE APPLICABLE LAW, THE LATTER PREVAILS.

Regulatory Information

FCC Information

This equipment has been tested and found to comply with the limits for a Class B digital device, pursuant to part 15 of the FCC Rules. These limits are designed to provide reasonable protection against harmful interference in a residential installation. This equipment generates uses and can radiate radio frequency energy and, if not installed and used in accordance with the instructions, may cause harmful interference to radio communications. However, there is no guarantee that interference will not occur in a particular installation. If this equipment does cause harmful interference to radio or television reception, which can be determined by turning the equipment off and on, the user is encouraged to try to correct the interference by one or more of the following measures:

- Reorient or relocate the receiving antenna.
- Increase the separation between the equipment and receiver.
- Connect the equipment into an outlet on a circuit different from that to which the receiver is connected.
- Consult the dealer or an experienced radio/TV technician for help.

Changes or modifications not expressly approved by the party responsible for compliance could void the user's authority to operate the equipment.

This device complies with Part 15 of the FCC Rules. Operation is subject to the following two conditions:

(1) this device may not cause harmful interference, and (2) this device must accept any interference received, including interference that may cause undesired operation.

EU/UK Compliance Statement



This product and – if applicable – the supplied accessories too are marked with "CE" and comply therefore with the applicable harmonized European standards listed under the EMC Directive 2014/30/EU, the LVD Directive 2014/35/EU, the RoHS Directive 2011/65/EU, Wi-Fi device: the RE Directive 2014/53/EU.



This product and – if applicable – the supplied accessories too are marked with "UKCA" and comply therefore with the following directives: Electromagnetic Compatibility Regulations 2016, Electrical Equipment (Safety) Regulations 2016, the Restriction of the Use of Certain Hazardous Substances in Electrical and Electronic Equipment Regulations 2012, Wi-Fi device: Radio Equipment Regulations 2017.



Directive 2012/19/EU (WEEE Directive): Products marked with this symbol cannot be disposed of as unsorted municipal waste in the European Union. For proper recycling, return this product to your local supplier upon the purchase of equivalent new equipment, or dispose of it at designated collection points. For more information see: www.recyclethis.info.



According to the Waste Electrical and Electronic Equipment Regulations 2013: Products marked with this symbol cannot be disposed of as unsorted municipal waste in the United Kingdom. For proper recycling, return this product to your local supplier upon the purchase of equivalent new equipment, or dispose of it at designated collection points. For more information see: www.recyclethis.info.



Directive 2006/66/EC and its amendment 2013/56/EU (Battery Directive): This product contains a battery that cannot be disposed of as unsorted municipal waste in the European Union. See the product documentation for specific battery information. The battery is marked with this symbol, which may include lettering to indicate cadmium (Cd), lead (Pb), or mercury (Hg). For proper recycling, return the battery to your supplier or to a designated collection point. For more information see: www.recyclethis.info.

According to the Batteries and Accumulators (Placing on the Market) Regulations 2008 and the Waste Batteries and Accumulators Regulations 2009: This product contains a battery that cannot be disposed of as unsorted municipal waste in the United Kingdom. See the product documentation for specific battery information. The battery is marked with this symbol, which may include lettering to indicate cadmium (Cd), lead (Pb), or mercury (Hg). For proper recycling, return the battery to your supplier or to a designated collection point. For more information see: www.recyclethis.info.

Warnings and Cautions

Safety Instruction: These instructions are intended to ensure that the user can use the product correctly to avoid danger or property loss.

Laws and Regulations: The device should be used in compliance with local laws, electrical safety regulations, and fire prevention regulations.

Electricity: In the use of the product, you must be in strict 10 compliance with the electrical safety regulations of the nation and region. The equipment shall not be exposed to dripping or splashing and that no objects filled with liquids, such as vases, shall be placed on the equipment.

Fire Prevention: No naked flame sources, such as lighted candles, should be placed on the equipment.

Emergency: If smoke, odor, or noise arises from the device, immediately turn off the power, unplug the power cable, and contact the service center.

Power Supply: Device powered by Safety Extra-Low Voltage(SELV): The power source should meet limited power source or PS2 requirements according to IEC 60950-1 or IEC 62368-1 standard. Device powered by AC mains supply voltage: The equipment must be connected to an earthed mains socket-outlet.

White Light Illuminator (If supported): Possibly hazardous optical radiation emitted from this product. DO NOT stare at operating light source. May be harmful to the eyes. Wear appropriate eye protection or DO NOT turn on the white light when you assemble, install or maintain the camera.

Using Environment: DO NOT place the camera in extremely hot, cold, dusty or damp locations, and do not expose it to high electromagnetic radiation.

Installation: Install the equipment according to the instructions in this manual.

Transportation: Keep the device in original or similar packaging while transporting it.

System Security: The installer and user are responsible for password and security configuration.

Maintenance: If the product does not work properly, please contact your dealer or the nearest service center. We shall not assume any responsibility for problems caused by unauthorized repair or maintenance.

Cleaning: Please use a soft and dry cloth when clean inside and outside surfaces of the product cover. Do not use alkaline detergents.

Reflection: Make sure that no reflective surface is too close to the device lens. The IR light from the device may reflect back into the lens causing reflection.

1. Produktbeschreibung

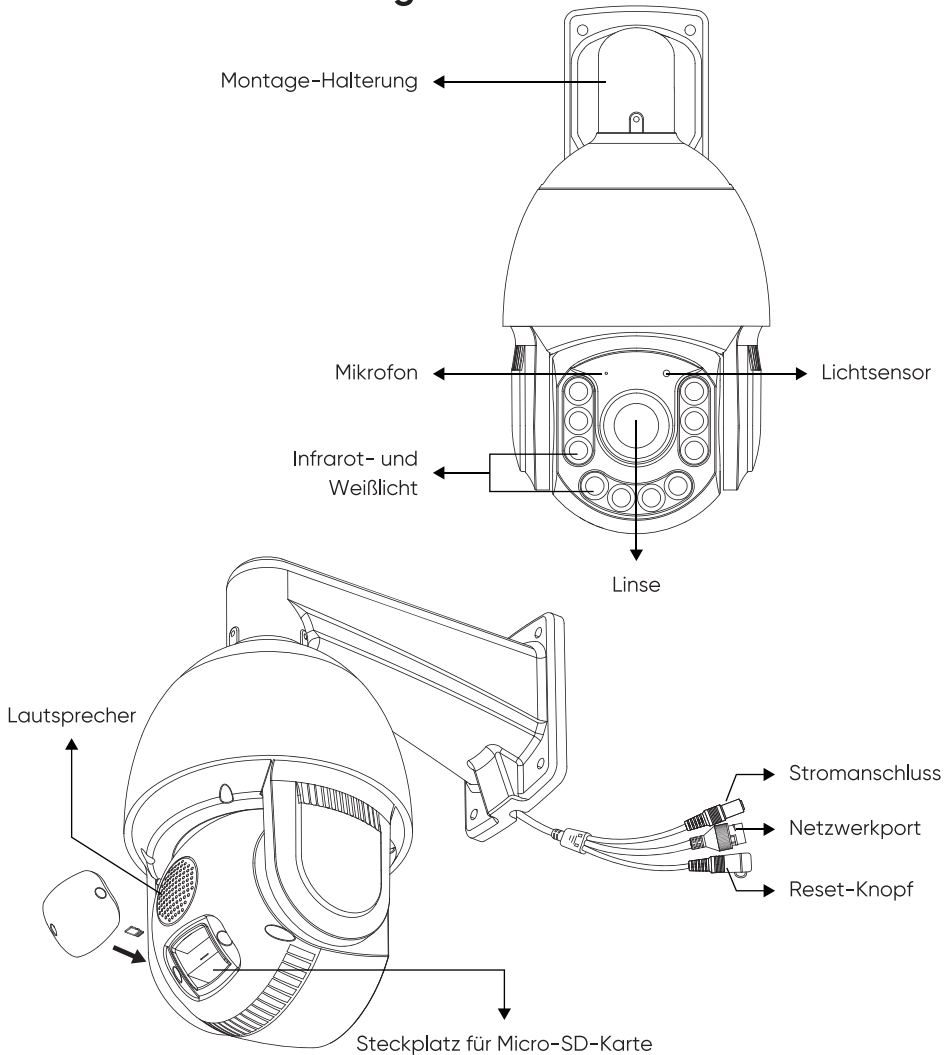

2. Anschlussdiagramm

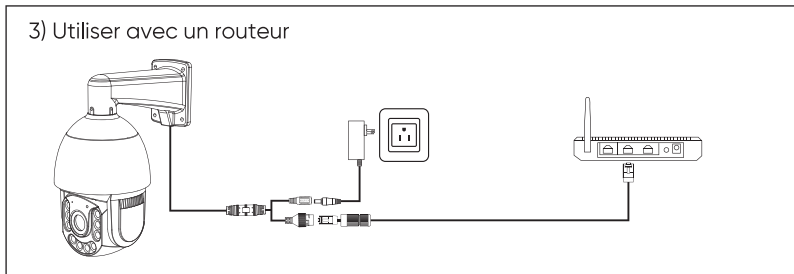
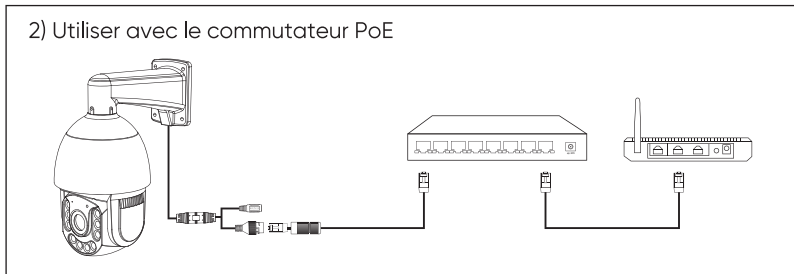
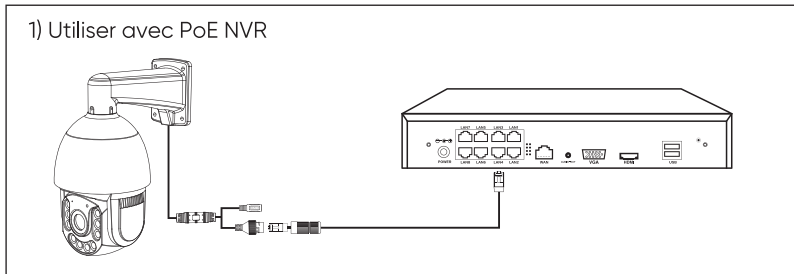

Hinweis: Das Anschlussdiagramm dient nur als Referenz. Maßgeblich ist das tatsächliche Produkt.

3. APP herunterladen und installieren

Laden Sie die kostenlose App „iCSee“ aus dem Google Play Store oder dem App Store herunter, erstellen Sie ein Konto und melden Sie sich an.

Hinweis: Bitte erlauben Sie der App die erforderlichen Berechtigungen, z. B. Standort, Bluetooth, Speicher, Benachrichtigungen, Mikrofon und Lautsprecher. Andernfalls kann das Gerät möglicherweise nicht korrekt hinzugefügt werden, was die Nutzung beeinträchtigen kann.

4. Kamera in der App hinzufügen

- a. Stellen Sie sicher, dass die Kamera über ein Netzkabel mit einem PoE-Switch verbunden ist, oder dass die Kamera über ein 12 V-DC-Netzteil mit Strom versorgt wird und per Netzkabel mit dem Router verbunden ist.
- b. Stellen Sie außerdem sicher, dass sich Kamera und Smartphone im selben Netzwerk befinden.
- c. Unterstützte mobile Betriebssysteme: iOS 10.0 oder höher. Android 8.0 oder höher.

4.1 Kamera zur App hinzufügen

Tippen Sie auf das „+“-Symbol und wählen Sie „Kabelgebundene Kamera“. Die App sucht automatisch nach Kameras im lokalen Netzwerk. Tippen Sie anschließend in der Suchliste auf die gewünschte Kamera-sie wird automatisch hinzugefügt.

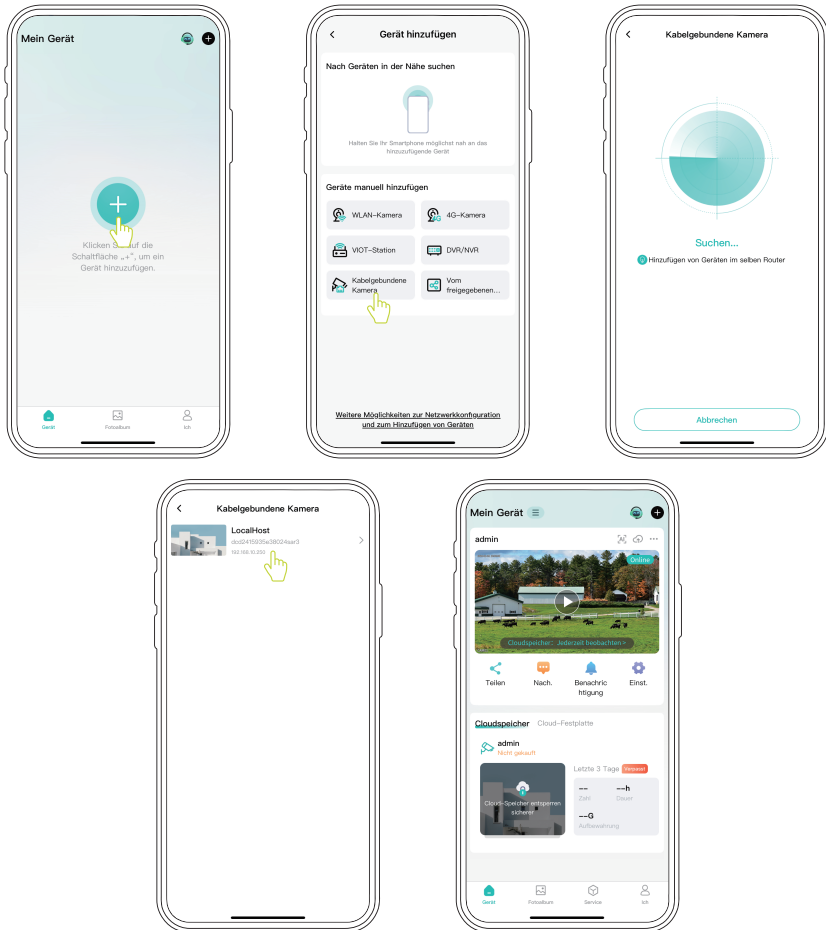

4.2 Passwort einrichten

Tippen Sie auf Einstellungen und wählen Sie „**Passwortverwaltung**“. Legen Sie ein neues Kamerapasswort fest und tippen Sie auf „**Änderung bestätigen**“, um es zu speichern.

Hinweis: Das Standardpasswort neuer Kameras ist leer.

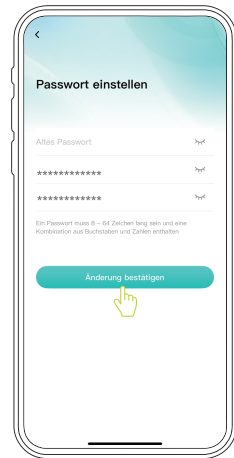
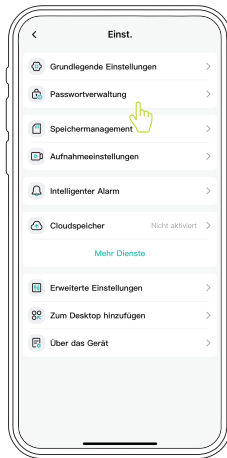
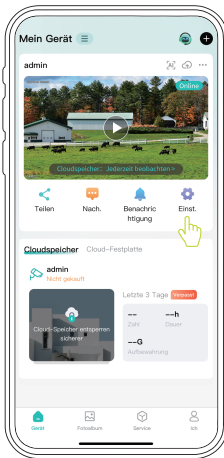

4.3 Speichermanagement

a. Schalten Sie die Kamera aus. Öffnen Sie die untere wasserdichte Abdeckung, suchen Sie den Micro-SD-Kartensteckplatz und setzen Sie die Micro-SD-Karte in der richtigen Richtung ein.

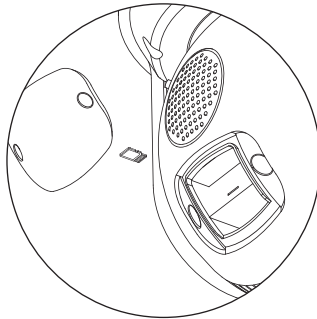

b. Tippen Sie in der App auf Einstellungen und wählen Sie **„Speichermanagement“**. Dort können Sie den Status der Micro-SD-Karte überprüfen und sie bei Bedarf formatieren.

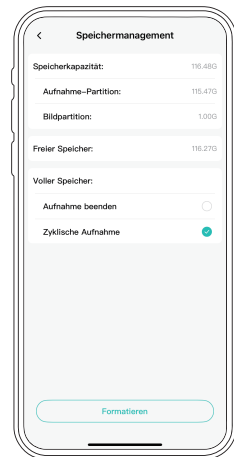
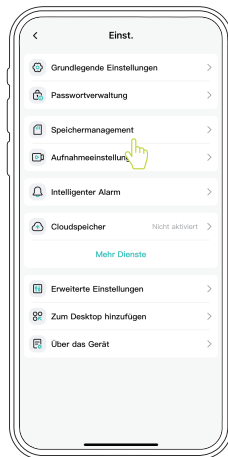
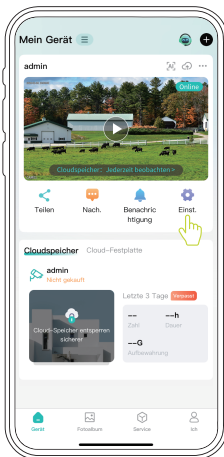

4.4 Aufnahmeeinstellungen

Tippen Sie auf Einstellungen und wählen Sie **„Aufnahmeeinstellungen“**. Hier können Sie Aufnahmetyp, Aufnahmedauer und Videoqualität nach Bedarf einstellen.

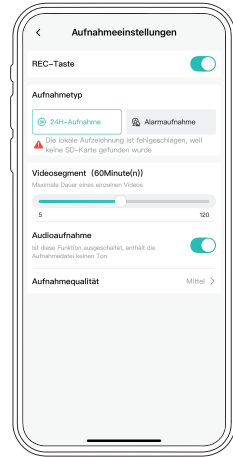
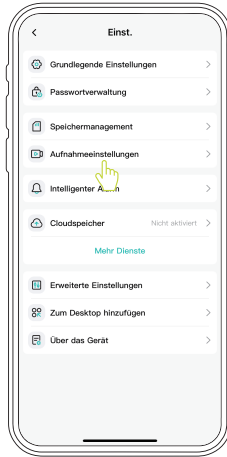
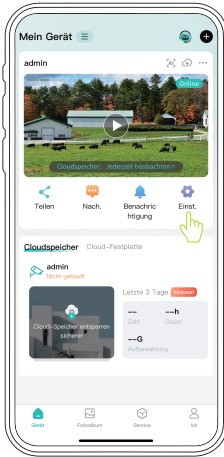

4.5 Intelligenter Alarm

Tippen Sie auf Einstellungen und wählen Sie „Intelligenter Alarm“. Sie können hier den Alarm ein-oder ausschalten, das Benachrichtigungsintervall, den Alarmmodus und den Erkennungsbereich festlegen sowie die Personen- und Fahrzeugerkennung inklusive Zeitplänen konfigurieren.

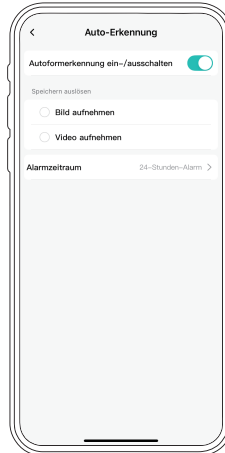
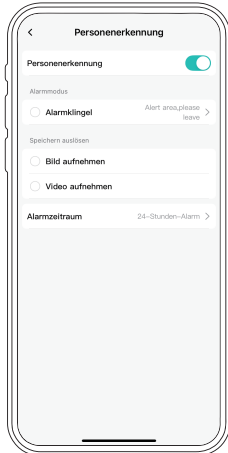
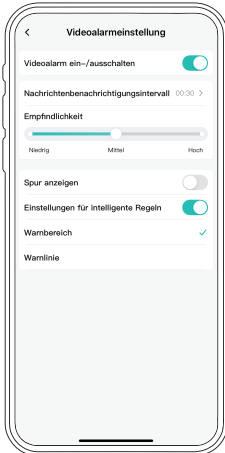
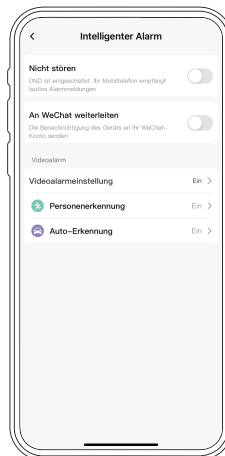
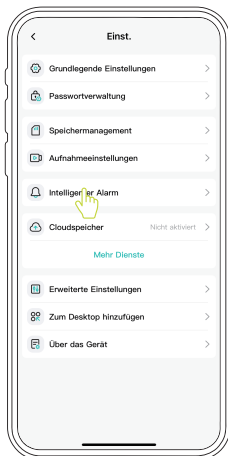
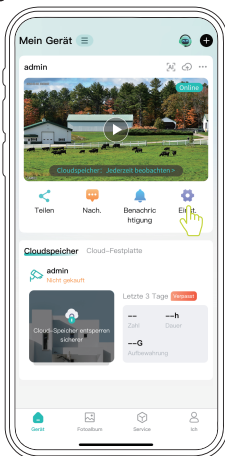

4.6 PTZ-Steuerung und Favoriten

Öffnen Sie die Kamera-Vorschau und tippen Sie auf die Schaltfläche „PTZ“. Sie können die Kamera horizontal und vertikal bewegen sowie die Zoom-Funktion nutzen, um den optimalen Überwachungsbereich einzustellen. Wichtige Positionen können Sie über „Zu Favoriten hinzufügen“ speichern, um später schnell darauf zuzugreifen.

Hinweis: Es wird empfohlen, nicht mehr als 40 Favoriten zu speichern.

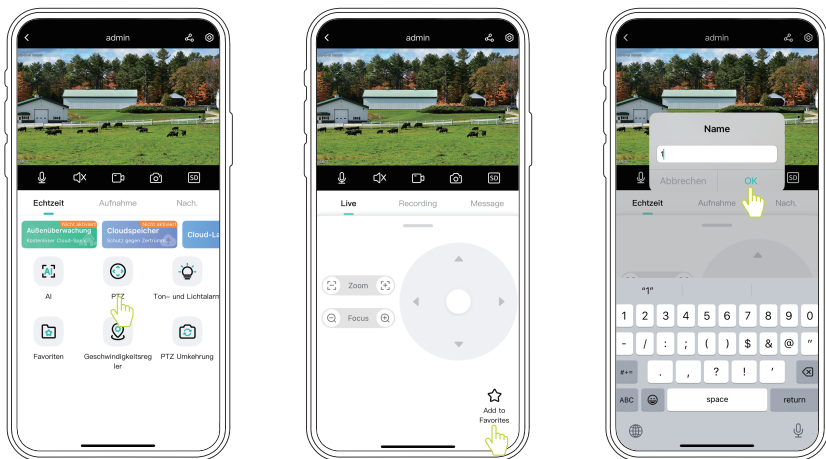

4.7 Automatische Verfolgung konfigurieren

Richten Sie die Kamera mit PTZ-Steuerung und Zoom auf die gewünschte Position aus. Öffnen Sie anschließend die Kamera-Vorschau, tippen Sie auf **„Favoriten“**, wählen Sie **„Weitere Positionen“**, geben Sie **„56“** ein und tippen Sie auf **„Einstellen“**, um eine Wächterposition zu speichern. Tippen Sie auf **„Anruf“**, um den automatischen Verfolgungsmodus zu starten. Um die Verfolgung zu beenden, geben Sie **„58“** ein und tippen Sie erneut auf **„Anruf“**.

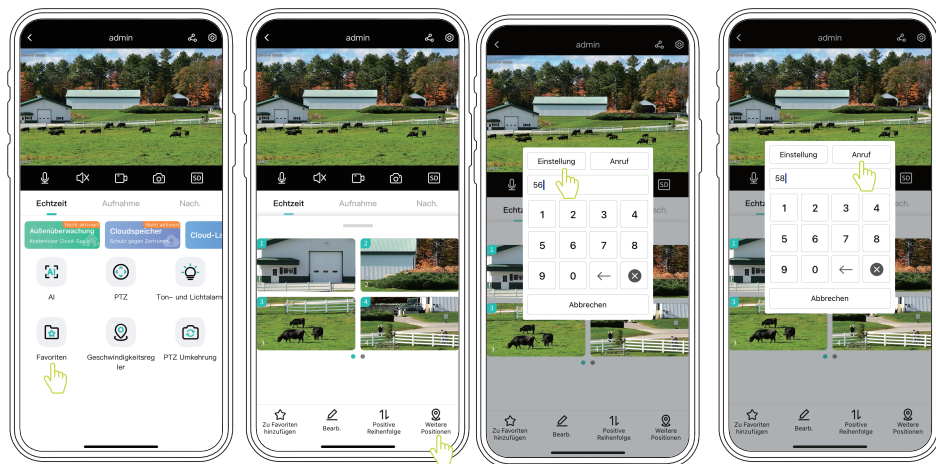

Wenn Sie Fragen zur Nutzung haben oder Unterstützung benötigen, kontaktieren Sie uns bitte unter: support@sance.com.

5. Zugriff auf die Kamera über den NVR

5.1 Kamera über den NVR hinzufügen

Gilt für: N98PBD / N96PBK.

1. Stellen Sie sicher, dass auf dem NVR ein freier Kanal verfügbar ist.
2. Verbinden Sie die Kamera mit einem Netzkabel mit dem PoE-Port des NVR.
3. Klicken Sie mit der rechten Maustaste und wählen Sie **„Kanal-Set“ - „Suchen“**. Nach dem Finden der Kamera klicken Sie auf **„Schnelleinstellung“**, um sie automatisch hinzuzufügen.
4. Wählen Sie den entsprechenden Kanal und klicken Sie auf **„Edit devices“**, um Protokolltyp, Port, Benutzername oder Passwort zu ändern.

Hinweis: Die Kamera unterstützt das ONVIF-Protokoll. Beim Hinzufügen zu einem NVR eines Drittanbieters ist die jeweilige Benutzeroberfläche maßgeblich.

The image shows the NVR's main menu on the left and the 'IP-Kanal Konfigurationsassistent' (IP Channel Configuration Assistant) on the right. The main menu includes options like 'Hauptmenü', 'Kanal-Set', 'Manuelle Aufnahme', 'Abspielen', 'Intelligenter Schnappschuss', 'IPC-Parameter', 'Bildfarbe', 'Bildschirmlayout', 'Plattform-Steuerung', 'TV-Anpassung', 'Netzwerkerkennung', and 'Abmelden'. The configuration assistant has two main sections: 'Appareil recherche' (Device Search) and 'Verbleibende Bandbreite' (Remaining Bandwidth). The search table lists devices with their names, IP addresses, and ports. The bandwidth table shows the status of channels, including connection status, channel names, and protocols.

Appareil recherche	Geräte Name	IP-Adresse	Hostport	Informationen
1	camera0707	192.168.2.199	34567	06:12:33:06:07:07
2	camera0707	192.168.2.200	34567	06:12:33:06:07:07
4	camera15at	192.168.2.201	34567	06:12:33:06:07:07
5	camera444f	192.168.2.202	34567	06:12:33:06:07:4f

Verbleibende Bandbreite	IP-Adresse	Verbindungsstatus	Kanalname	Diagnosestellung	Protokoll
1	192.168.2.198	Verbunden	Ai CAM	NETIP	NETIP
2	192.168.2.199	Verbunden	Ai CAM	NETIP	NETIP
3	192.168.2.200	Verbunden	Ai CAM	NETIP	NETIP
4	192.168.2.201	Verbunden	Ai CAM	NETIP	NETIP
5		Nicht konfiguriert			
6		Nicht konfiguriert			
7		Nicht konfiguriert			
8		Nicht konfiguriert			
9		Nicht konfiguriert			
10		Nicht konfiguriert			

This screenshot shows the 'Appareil recherche' section of the configuration assistant. It displays a table of discovered devices with their names, IP addresses, and ports. Below the table, there are options to 'Verknüpfen' (Link) or 'Verknüpfung aufheben' (Remove link) for each device. A 'Verknüpfung setzen' dialog box is open, showing the 'Kanalnamen...' field.

Appareil recherche	Geräte Name	IP-Adresse	Hostport	Informationen
1	camera0707	192.168.2.199	34567	06:12:33:06:07:07
2	camera0707	192.168.2.200	34567	06:12:33:07:02:07
3	camera444f	192.168.2.201	34567	06:12:33:06:07:4f
4	camera15at	192.168.2.202	34567	06:12:33:06:07:07
5	camera444f	192.168.2.198	34567	06:12:33:06:07:4f

This screenshot shows the 'Edit devices' configuration screen. It allows users to modify the device type, add devices, select the protocol (ONVIF), set the host port (80), and enter the username (admin) and password (masked with asterisks).

Gerätetyp: IPC
Gerät hinzufügen: 192.168.2.203
Protokoll: ONVIF
Hostport: 80
Benutzername: admin
Passwort: *****

5.2 PTZ-Steuerung und Presets über den NVR

Klicken Sie mit der rechten Maustaste und wählen Sie „**PTZ-Steuerung**“. Bewegen Sie die Kamera horizontal und vertikal und nutzen Sie den Zoom, um die gewünschte Ansicht einzustellen. Geben Sie eine Nummer ein und klicken Sie auf „+“, um eine wichtige Position als Preset zu speichern.



5.3 Automatische Verfolgung über den NVR steuern

Klicken Sie mit der rechten Maustaste und wählen Sie „PTZ-Steuerung“. Richten Sie die Kamera auf die gewünschte Position aus, geben Sie „56“ ein und klicken Sie auf „+“, um die Wächterposition zu speichern. Klicken Sie auf „Start“, um die automatische Verfolgung zu aktivieren. Um die Verfolgung zu beenden, geben Sie „58“ ein und klicken Sie erneut auf „Start“.



Wenn Sie Fragen zur Nutzung haben oder Unterstützung benötigen, kontaktieren Sie uns bitte unter: support@sannce.com.

6. Kamera installieren

1. Die empfohlene Montagehöhe beträgt 2 bis 3 Meter über dem Boden.
2. Die Montagefläche muss mindestens das Dreifache des Gesamtgewichts von Kamera und Halterung tragen können.
3. Befestigen Sie die Kamerahalterung sicher an der Montagefläche.
4. Montieren Sie die Kamera an der Halterung und ziehen Sie die Schrauben fest an.
5. Schließen Sie die Kabel an und stellen Sie sicher, dass alle Verbindungen ordnungsgemäß wasserdicht sind.

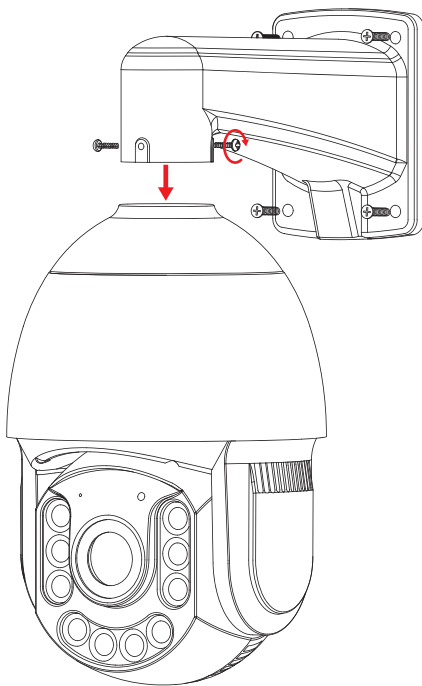

EU-Konformitätserklärung



Dieses Produkt und (gegebenenfalls) das mitgelieferte Zubehör tragen das „CE“-Kennzeichen und entsprechen den anwendbaren harmonisierten europäischen Normen, die in der EMV-Richtlinie 2014/30/EU, der RoHS-Richtlinie 2011/65/EU, der Niederspannungsrichtlinie 2014/35/EU und der RED-Richtlinie 2014/53/EU für WLAN-Geräte aufgeführt sind.



Richtlinie 2012/19/EU (WEEE-Richtlinie): Produkte, die mit diesem Symbol gekennzeichnet sind, dürfen innerhalb der Europäischen Union nicht mit dem Hausmüll entsorgt werden. Für korrektes Recycling geben Sie dieses Produkt an Ihren örtlichen Fachhändler zurück oder entsorgen Sie es an einer der Sammelstellen. Weitere Informationen finden Sie unter: www.recyclethis.info.



Verordnung (EU) 2023/1542 (Batterieverordnung): Dieses Produkt enthält eine Batterie und entspricht der Verordnung (EU) 2023/1542. Die Batterie darf in der Europäischen Union nicht als unsortierter Hausmüll entsorgt werden. Spezifische Batterieinformationen finden Sie in der Produktdokumentation. Die Batterie ist mit diesem Symbol gekennzeichnet, das Buchstaben enthalten kann, die auf Cadmium (Cd) oder Blei (Pb) hinweisen. Geben Sie die Batterie für ein ordnungsgemäßes Recycling an Ihren Lieferanten oder an eine dafür vorgesehene Sammelstelle zurück. Weitere Informationen finden Sie unter: www.recyclethis.info.

Sicherheitshinweise

Sicherheitshinweis: Diese Hinweise sollen sicherstellen, dass der Benutzer das Produkt korrekt benutzen kann, um Gefahren oder Vermögensschäden zu vermeiden.

Gesetze und Vorschriften: Das Gerät muss in Übereinstimmung mit lokalen Gesetzen, Vorschriften zur elektrischen Sicherheit und Brandschutzvorschriften verwendet werden.

Elektrizität: Bei der Verwendung des Produkts müssen Sie die elektrischen Sicherheitsvorschriften des Landes und der Region strikt einhalten. Das Gerät darf keinen Tropfen oder Spritzern ausgesetzt werden und es dürfen keine mit Flüssigkeit gefüllten Gegenstände wie Vasen darauf abgestellt werden.

Brandschutz: Es dürfen keine offenen Flammen wie brennende Kerzen auf das Gerät gestellt werden.

Notfall: Wenn Rauch, Geruch oder Lärm vom Gerät ausgeht, schalten Sie das Gerät sofort aus, ziehen Sie das Netzkabel ab und wenden Sie sich an das Servicecenter.

Stromversorgung: Gerät mit Schutzkleinspannung (SELV): Die Stromquelle muss die Anforderungen für begrenzte Stromquellen oder PS2 gemäß IEC 60950-1 oder IEC 62368-1 erfüllen. Gerät mit Wechselstrom-Netzspannung: Das Gerät muss an eine geerdete Netzsteckdose angeschlossen werden.

Weißlicht-Beleuchtung (falls unterstützt): Dieses Produkt gibt möglicherweise gefährliche optische Strahlung ab. Blicken Sie NICHT in die Lichtquelle, die sich im Betrieb befindet. Kann schädlich für die Augen sein. Tragen Sie einen geeigneten Augenschutz oder schalten Sie das Weißlicht NICHT ein, wenn Sie die Kamera zusammenbauen, installieren oder warten.

Nutzungsumgebung: Stellen Sie die Kamera NICHT an extrem heißen, kalten, staubigen oder feuchten Orten auf und setzen Sie sie keiner hohen elektromagnetischen Strahlung aus.

Installation: Installieren Sie das Gerät gemäß den Anweisungen in diesem Handbuch.

Transport: Bewahren Sie das Gerät während des Transports in der Originalverpackung oder einer ähnlichen Verpackung auf.

Systemsicherheit: Der Installateur und der Benutzer sind für die Kennwort- und Sicherheitskonfiguration verantwortlich.

Wartung: Wenn das Produkt nicht ordnungsgemäß funktioniert, wenden Sie sich bitte an Ihren Händler oder das nächstgelegene Servicecenter. Wir übernehmen keine Verantwortung für Probleme, die durch nicht autorisierte Reparaturen oder Wartungen verursacht werden.

Reinigung: Verwenden Sie zum Reinigen der Innen- und Außenflächen der Produktabdeckung ein weiches und trockenes Tuch. Verwenden Sie keine alkalischen Reinigungsmittel.

Reflexion: Stellen Sie sicher, dass sich keine reflektierende Oberfläche zu nahe an der Gerätelinse befindet. Das IR-Licht des Geräts kann in die Linse zurückgestrahlt werden und Reflexionen verursachen.

Déclaration de conformité UE



Ce produit et – le cas échéant – les accessoires fournis sont marqués « CE » et sont donc conformes aux normes européennes harmonisées applicables énumérées dans la directive CEM 2014/30/UE, la directive DBT 2014/35/UE, la directive RoHS 2011/65/UE, dispositif Wi-Fi : la directive RE 2014/53/UE.



Directive 2012/19/UE (directive DEEE) : dans l'Union européenne, les produits portant ce pictogramme ne doivent pas être déposés dans une décharge municipale où le tri des déchets n'est pas pratiqué. Pour un recyclage adéquat, remettez ce produit à votre revendeur lors de l'achat d'un nouvel équipement équivalent, ou déposez-le dans un lieu de collecte prévu à cet effet. Pour de plus amples informations, visitez le site Web: www.recyclethis.info.



Règlement (UE) 2023/1542 (Règlement sur les batteries) : Ce produit contient une batterie et est conforme au Règlement (UE) 2023/1542. La batterie ne peut pas être jetée avec les déchets municipaux non triés dans l'Union européenne. Consultez la documentation du produit pour obtenir des informations spécifiques sur la batterie. La batterie est marquée de ce symbole, qui peut inclure des lettres indiquant le cadmium (Cd) ou le plomb (Pb). Pour un recyclage approprié, rapportez la batterie à votre fournisseur ou à un point de collecte désigné. Pour plus d'informations, consultez: www.recyclethis.info.

Avertissements et précautions

Consignes de sécurité : Ces consignes visent à s'assurer que l'utilisateur puisse utiliser le produit correctement afin d'éviter tout danger ou dommage matériel.

Lois et réglementations : L'appareil doit être utilisé conformément à la législation locale ainsi qu'aux réglementations en matière de sécurité électrique et de prévention des incendies.

Électricité : Lors de l'utilisation du produit, vous devez respecter strictement les réglementations de sécurité électrique du pays et de la région. L'équipement ne doit pas être exposé aux gouttes ou aux éclaboussures et aucun objet rempli de liquide, tel qu'un vase, ne doit être placé sur l'équipement.

Prévention des incendies : Aucune source de flamme nue, telle qu'une bougie allumée, ne doit être placée sur l'équipement.

Urgence : Si de la fumée, une odeur ou un bruit se dégage de l'appareil, coupez immédiatement l'alimentation, débranchez le câble d'alimentation et contactez le centre de service.

Alimentation : Appareil alimenté par une tension de sécurité très basse (SELV) : La source d'alimentation doit répondre aux exigences de la source d'alimentation limitée ou PS2 conformément à la norme IEC 60950-1 ou IEC 62368-1. Appareil alimenté par une tension d'alimentation secteur CA : L'équipement doit être connecté à une prise secteur reliée à la terre.

Éclairage à lumière blanche (lorsque cette fonction est prise en charge) : Ce produit émet un rayonnement optique potentiellement dangereux. NE PAS fixer la source lumineuse en fonctionnement. Peut être nocif pour les yeux. Portez une protection oculaire appropriée ou N'ALLUMEZ PAS la lumière blanche lorsque vous assemblez, installez ou entretenez la caméra.

Environnement d'utilisation : NE PAS placer la caméra dans des endroits extrêmement chauds, froids, poussiéreux ou humides, et ne pas l'exposer à un rayonnement électromagnétique élevé.

Installation : Installez l'équipement conformément aux instructions de ce manuel.

Transport : Conservez l'appareil dans son emballage d'origine ou similaire pendant le transport.

Sécurité du système : L'installateur et l'utilisateur sont responsables du mot de passe et de la configuration de sécurité.

Maintenance : Si le produit ne fonctionne pas correctement, veuillez contacter votre revendeur ou le centre de service le plus proche. Nous déclinons toute responsabilité en cas de problèmes causés par une réparation ou un entretien non autorisé.

Nettoyage : Veuillez utiliser un chiffon doux et sec pour nettoyer les surfaces intérieures et extérieures du boîtier du produit. N'utilisez pas de détergents alcalins.

Réflexion : Assurez-vous qu'aucune surface réfléchissante ne se trouve trop près de l'objectif de l'appareil. La lumière infrarouge de l'appareil peut se refléter dans l'objectif, provoquant ainsi une réflexion.

Dichiarazione di conformità UE



Questo prodotto e, laddove la misura sia applicabile, anche gli accessori forniti sono contrassegnati con il marchio "CE" e sono quindi conformi agli standard europei armonizzati applicabili elencati nelle direttive EMC 2014/30/UE (compatibilità elettromagnetica), LVD 2014/35/UE (bassa tensione), RoHS 2011/65/UE (restrizioni dell'uso di sostanze pericolose nelle apparecchiature elettriche ed elettroniche); per il dispositivo Wi-Fi si veda la direttiva RE 2014/53/UE (armonizzazione delle legislazioni degli Stati membri relative alla messa a disposizione sul mercato di apparecchiature radio)



Direttiva 2012/19/UE (RAEE): i prodotti contrassegnati con il presente simbolo non possono essere smaltiti come rifiuti domestici indifferenziati nell'Unione europea. Per lo smaltimento corretto, restituire il prodotto al rivenditore in occasione dell'acquisto di un nuovo dispositivo o smaltirlo nei punti di raccolta autorizzati. Ulteriori informazioni sono disponibili sul sito: www.recyclethis.info.



Regolamento (UE) 2023/1542 (Regolamento sulle batterie): questo prodotto contiene una batteria ed è conforme al Regolamento (UE) 2023/1542. La batteria non può essere smaltita come rifiuto urbano indifferenziato nell'Unione Europea. Consultare la documentazione del prodotto per informazioni specifiche sulla batteria. La batteria è contrassegnata con questo simbolo, che può includere lettere per indicare cadmio (Cd) o piombo (Pb). Per un corretto riciclaggio, restituire la batteria al fornitore o a un punto di raccolta designato. Per ulteriori informazioni, vedere: www.recyclethis.info.

Avvertenze e precauzioni

Istruzioni per la sicurezza: Le presenti istruzioni hanno lo scopo di garantire che l'utente utilizzi il prodotto in modo corretto, evitando situazioni di pericolo o danni materiali.

Leggi e regolamenti: Il dispositivo deve essere utilizzato rispettando le leggi locali, le norme sulla sicurezza elettrica e le norme sulla prevenzione degli incendi.

Elettricità: Durante l'uso del prodotto è indispensabile rispettare rigorosamente le normative nazionali e locali sulla sicurezza elettrica. L'attrezzatura non deve essere esposta a schizzi o gocciolamenti di liquidi; allo stesso modo, non si devono poggiare sull'attrezzatura oggetti contenenti liquidi, ad esempio vasi.

Prevenzione degli incendi: Non collocare sull'attrezzatura sorgenti di fiamme libere, quali candele accese.

Emergenza: Se il dispositivo emette fumo, odori o rumori, spegnerlo immediatamente e scollegare il cavo di alimentazione, quindi rivolgersi a un centro di assistenza.

Ambiente di utilizzo: Dispositivo alimentato da tensione di sicurezza extra-bassa (SELV): la fonte di alimentazione deve soddisfare i requisiti di alimentazione limitata o PS2 secondo lo standard IEC 60950-1 o IEC 62368-1. Dispositivo alimentato da tensione di alimentazione di rete CA: l'apparecchiatura deve essere collegata a una presa di corrente con messa a terra.

Illuminatore a luce bianca (se supportato): Questo prodotto emette radiazioni ottiche potenzialmente pericolose. NON fissare la fonte di luce in funzione. Potrebbe essere dannoso per gli occhi. Indossare protezioni per gli occhi appropriate o NON accendere la luce bianca quando si assembla, installa o si esegue la manutenzione della telecamera.

Ambiente di utilizzo: NON posizionare la telecamera in luoghi estremamente caldi, freddi, polverosi o umidi e non esporla a radiazioni elettromagnetiche elevate.

Installazione: Installare l'apparecchiatura secondo le istruzioni contenute nel presente manuale.

Trasporto: conservare il dispositivo nell'imballaggio originale o simile durante il trasporto.

Sicurezza del sistema: l'installatore e l'utente sono responsabili della password e della configurazione di sicurezza.

Manutenzione: Se il prodotto non funziona correttamente, contattare il rivenditore o il centro di assistenza più vicino. Non ci assumiamo alcuna responsabilità per problemi causati da riparazioni o manutenzioni non autorizzate.

Pulizia: Utilizzare un panno morbido e asciutto per pulire le superfici interne ed esterne della cover del prodotto. Non utilizzare detergenti alcalini.

Riflessione: Assicurarsi che non ci sia alcuna superficie riflettente molto vicina all'obiettivo del dispositivo. La luce a infrarossi del dispositivo può riflettersi e tornare indietro nell'obiettivo provocando riflessi.

Declaración de conformidad de la UE



Este producto y los accesorios incluidos –si procede– tienen la marca «CE» y, por lo tanto, cumplen con las normativas europeas armonizadas aplicables recogidas en la Directiva 2014/30/UE en materia de compatibilidad electromagnética, la Directiva 2014/35/UE en materia de comercialización de material eléctrico destinado a utilizarse con determinados límites de tensión, la Directiva 2011/65/UE sobre restricciones a la utilización de determinadas sustancias peligrosas en aparatos eléctricos y electrónicos y la Directiva Wi-Fi 2014/53/UE sobre la comercialización de equipos radioeléctricos.



Directiva 2012/19/UE (directiva RAEE): En la Unión Europea, los productos marcados con este símbolo no pueden ser desechados en el sistema de basura municipal sin recogida selectiva. Para un de compra del equipo nuevo equivalente o deshágase de él en el punto de recogida designado a tal efecto. Para más información visite : www.recyclethis.info.



Reglamento (UE) 2023/1542 (Reglamento sobre baterías): Este producto contiene una batería y cumple con el Reglamento (UE) 2023/1542. La batería no se puede desechar como residuo municipal sin clasificar en la Unión Europea. Consulte la documentación del producto para obtener información específica sobre la batería. La batería está marcada con este símbolo, que puede incluir letras para indicar cadmio (Cd) o plomo (Pb). Para reciclarla correctamente, devuelva la batería a su proveedor o a un punto de recogida designado. Para obtener más información, consulte: www.recyclethis.info.

Advertencias y precauciones

Instrucciones de seguridad: Estas instrucciones tienen como objetivo garantizar que el usuario pueda utilizar el producto correctamente para evitar peligros o pérdidas materiales.

Leyes y reglamentos: El dispositivo debe utilizarse de conformidad con las leyes locales, las normas de seguridad eléctrica y las normas de prevención de incendios.

Electricidad: Al utilizar el producto, debe cumplir estrictamente con las normas de seguridad eléctrica del país y la región. El equipo no debe exponerse a goteos ni salpicaduras y no se deben colocar objetos llenos de líquido, como jarrones, sobre el equipo.

Prevención de incendios: No se deben colocar fuentes de llamas expuestas, como velas encendidas, sobre el equipo.

Emergencia: Si sale humo, olor o ruido del dispositivo, apáguelo inmediatamente, desenchufe el cable de alimentación y comuníquese con el centro de servicio.

Fuente de alimentación: Dispositivo alimentado por voltaje extra bajo de seguridad (SELV): La fuente de alimentación debe cumplir con los requisitos de fuente de alimentación limitada o PS2 según la norma IEC 60950-1 o IEC 62368-1. Dispositivo alimentado por voltaje de red de CA: El equipo debe estar conectado a una toma de corriente con conexión a tierra.

Iluminador de luz blanca (si es compatible): Este producto emite radiación óptica posiblemente peligrosa. NO mire fijamente la fuente de luz en funcionamiento. Puede ser perjudicial para los ojos. Use protección ocular adecuada o NO encienda la luz blanca cuando ensamble, instale o realice el mantenimiento de la cámara.

Entorno de uso: NO coloque la cámara en lugares extremadamente calientes, fríos, polvorientos o húmedos, y no la exponga a una alta radiación electromagnética.

Instalación: Instale el equipo de acuerdo con las instrucciones de este manual.

Transporte: Mantenga el dispositivo en su embalaje original o similar mientras lo transporta.

Seguridad del sistema: El instalador y el usuario son responsables de la configuración de contraseñas y seguridad.

Mantenimiento: Si el producto no funciona correctamente, comuníquese con su distribuidor o el centro de servicio más cercano. No asumiremos ninguna responsabilidad por problemas causados por reparaciones o mantenimiento no autorizados.

Limpieza: Utilice un paño suave y seco para limpiar las superficies internas y externas de la cubierta del producto. No utilice detergentes alcalinos.

Reflexión: Asegúrese de que no haya ninguna superficie reflectante demasiado cerca de la lente del dispositivo. La luz infrarroja del dispositivo puede reflejarse en la lente y causar reflejos.



For more information,
please visit:

www.sannce.com



Get Extend Warranty
for Your Products

Manufacturer: Shenzhen Kean Digital Co., Ltd

Address: Room 1001, Rujun Building, No. 105, Zhongxing Road, Ma'antang Community,
Bantian Street, Longgang District, Shenzhen, 518129, China.

Help center: <https://support.sannce.com>

Tech Support: support@sannce.com

Made in China

UK	REP
----	-----

THEMIS AR support ltd
85 Great Portland St, London, United Kingdom, W1W 7LT
legal@themisar.com

EC	REP
----	-----

THEMIS AR Unterstützung UG
Beedstrasse 54, In Dusseldorf, (40468), Deutschland
legal@themisar.com

