



Guida Rapida

www.sannce.com

Informazioni sulla produzione

Grazie per aver acquistato il nostro prodotto! Questo manuale è progettato per l'installazione e il funzionamento di questo prodotto. È possibile ottenere maggiori informazioni sulle caratteristiche e le funzioni di questo prodotto in dettaglio. Si prega di leggere attentamente questo manuale prima dell'uso. Si prega di contattarci se avete qualsiasi domanda.

Disclaimer legale

PER QUANTO RIGUARDA IL PRODOTTO CON ACCESSO A INTERNET, L'UTILIZZO DEL PRODOTTO SARÀ INTERAMENTE A PROPRIO RISCHIO. LA NOSTRA AZIENDA NON SI ASSUME ALCUNA RESPONSABILITÀ PER FUNZIONAMENTO ANOMALO, PERDITE DI PRIVACY O ALTRI DANNI DERIVANTI DA ATTACCHI INFORMATICI, ATTACCHI DI HACKER, ISPEZIONI DI VIRUS O ALTRI RISCHI PER LA SICUREZZA DI INTERNET; TUTTAVIA, LA NOSTRA AZIENDA FORNIRÀ SUPPORTO TECNICO TEMPESTIVO SE RICHIESTO.

LE LEGGI SULLA SORVEGLIANZA VARIANO A SECONDA DELLA GIURISDIZIONE. SI PREGA DI CONTROLLARE TUTTE LE LEGGI PERTINENTI NELLA PROPRIA GIURISDIZIONE PRIMA DI UTILIZZARE QUESTO PRODOTTO AL FINE DI ASSICURARSI CHE IL PROPRIO UTILIZZO È CONFORME ALLA LEGGE APPLICABILE. LA NOSTRA AZIENDA NON SARÀ RESPONSABILE NEL CASO IN CUI QUESTO PRODOTTO VENGA UTILIZZATO PER SCOPI ILLEGITTIMI.

IN CASO DI EVENTUALI CONFLITTI TRA IL PRESENTE MANUALE E LA LEGGE APPLICABILE, PREVALE QUESTA.

Informazioni sulla regolamentazione

FCC Informazione

Si prega di notare che i cambiamenti o le modifiche non espressamente approvati dalla parte responsabile della conformità potrebbero annullare l'autorizzazione dell'utente a utilizzare l'apparecchiatura.

Conformità FCC: questa apparecchiatura è stata testata e trovata conforme ai limiti per un dispositivo digitale di classe A, ai sensi della parte 15 delle norme FCC. Questi limiti sono progettati per fornire una protezione ragionevole contro interferenze dannose quando l'apparecchiatura viene utilizzata in un ambiente commerciale. Questa apparecchiatura genera, utilizza e può irradiare energia in radiofrequenza e, se non installata e utilizzata in conformità con il manuale di istruzioni, può causare interferenze dannose alle comunicazioni radio. È probabile che il funzionamento di questa apparecchiatura in un'area residenziale causi interferenze dannose, nel qual caso l'utente dovrà correggere l'interferenza a proprie spese.

FCC Condizioni

Questo dispositivo è conforme alla parte 15 delle norme FCC. Il funzionamento è soggetto alle seguenti due condizioni:

1. Questo dispositivo non può causare interferenze dannose.
2. Questo dispositivo deve accettare qualsiasi interferenza ricevuta, comprese le interferenze che potrebbero causare un funzionamento indesiderato.

EU Dichiarazione di conformità

CE Questo prodotto e - se applicabile - anche gli accessori forniti sono contrassegnati con "CE" e sono pertanto conformi agli standard europei armonizzati applicabili elencati nella Direttiva EMC 2004/108/CE, nella Direttiva RoHS 2011/65/UE e nell'Emendamento (UE) 2015/863.



2012/19/UE (direttiva RAEE): i prodotti contrassegnati da questo simbolo non possono essere smaltiti come rifiuti urbani indifferenziati nell'Unione Europea. Per un corretto riciclaggio, restituire questo prodotto al fornitore locale al momento dell'acquisto di una nuova apparecchiatura equivalente o smaltirlo presso i punti di raccolta designati. Per ulteriori informazioni, vedere: www.recyclethis.info





2013/56/UE (direttiva sulle batterie): questo prodotto contiene una batteria che non può essere smaltita come rifiuto municipale indifferenziato nell'Unione Europea. Consultare la documentazione del prodotto per informazioni specifiche sulla batteria. La batteria è contrassegnata da questo simbolo, che può includere lettere per indicare cadmio (Cd), piombo (Pb) o mercurio (Hg). Per un corretto riciclaggio, restituire la batteria al fornitore o a un punto di raccolta designato. Per ulteriori informazioni, vedere: www.recyclethis.info

Istruzioni di sicurezza

Queste istruzioni hanno lo scopo di garantire che l'utente possa utilizzare il prodotto correttamente per evitare pericoli o perdite di proprietà. La misura precauzionale è suddivisa in [Avvertenze] e [Precauzioni].

Avvertenze: la mancata osservanza di una qualsiasi delle avvertenze può causare lesioni gravi o morte.

Precauzioni: la mancata osservanza di una qualsiasi delle precauzioni può causare lesioni personali o danni alle apparecchiature.

	
Avvertenze: seguire queste misure di sicurezza per evitare lesioni gravi o morte.	Avvertenze: seguire queste precauzioni per prevenire potenziali lesioni o danni materiali.



Avvertenze

- La corretta configurazione di tutte le password e altre impostazioni di sicurezza è responsabilità dell'installatore e/o utente finale.
- Nell'uso del prodotto, è necessario rispettare rigorosamente le norme di sicurezza elettrica della nazione e regione. Fare riferimento alle specifiche tecniche per informazioni dettagliate.
- La tensione di ingresso deve soddisfare sia SELV (Safety Extra Low Voltage) che Limited Power Source da 100 a 240 VAC o 12 VDC secondo lo standard IEC60950-1. Fare riferimento alle specifiche tecniche per informazioni dettagliate.
- Non collegare più dispositivi a un adattatore di alimentazione poiché il sovraccarico dell'adattatore potrebbe causare surriscaldamento o incendio rischio.
- Assicurarsi che la spina sia saldamente collegata alla presa di corrente.
- Se dal dispositivo esce fumo, odore o rumore, spegnere immediatamente l'alimentazione e scollegare il cavo di alimentazione, e poi si prega di contattare il centro di assistenza.

Suggerimenti preventivi e cautelativi

Prima di collegare e utilizzare il dispositivo, tenere presente i seguenti suggerimenti:

- Assicurarsi che l'unità sia installata in un ambiente ben ventilato e privo di polvere.
- Assicurarsi che le condizioni ambientali soddisfino le specifiche di fabbrica.
- Assicurarsi che l'unità sia adeguatamente fissata a un rack o uno scaffale. Forti urti o scosse all'unità a causa della sua caduta può causare danni ai componenti elettronici sensibili all'interno dell'unità.
- Utilizzare il dispositivo insieme a un UPS, se possibile.
- Spegnere l'unità prima di collegare e scollegare accessori e periferiche.
- Per questo dispositivo è necessario utilizzare un HDD consigliato dalla fabbrica.
- L'uso improprio o la sostituzione della batteria può comportare il rischio di esplosione. Sostituire solo con lo stesso tipo o equivalente. Smaltire le batterie usate secondo le istruzioni fornite dal produttore della batteria.

CONTENUTO

Chapter 1 Installazione e Connessioni

1.1 Installation	05
1.2 Installazione su disco rigido	05

Capitolo 2 Funzionamento del menu

2.1 Procedura guidata di avvio	06
2.2 Menu principale	09
2.3 Sistema di accesso	10
2.4 Riproduzione	10
2.5 Backup	12
2.6 Impostazione e-mail	13

Capitolo 3 Telecomando

3.1 Accessing by Mobile Phone APP	15
---	----

Chapter 1 Installazione e Connessioni

1.1 Installation

Diversi modelli hanno diverse interfacce backplane

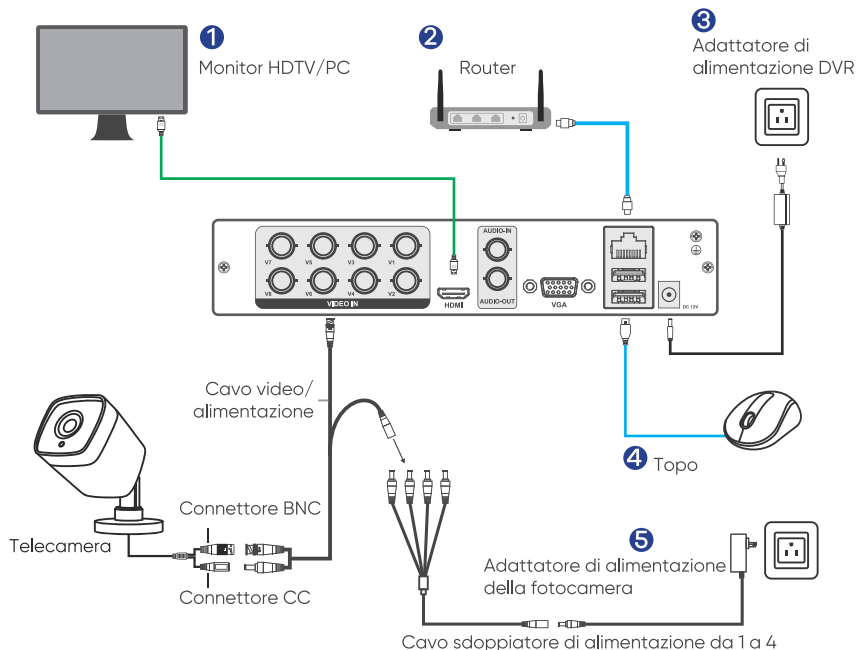

1.2 Installazione su disco rigido

Il sistema DVR dovrebbe installare un disco rigido interno SATA per la registrazione. Il sistema mostra l'interfaccia di visualizzazione in tempo reale, ma non è possibile registrare o riprodurre senza installare il disco rigido.



1. Smontare la vite



2. Smontare il coperchio



3. Posizionare e riparare il disco rigido



4. Collegare il cavo dati



5. Collegare il cavo di alimentazione



6. Coprire la macchina



7. Fissare la copertura



◀ Collegare il cavo dati e il cavo di alimentazione alla porta corrispondente del disco rigido.

Appunti:

Si prega di spegnere l'alimentazione prima di installare il disco rigido. Puoi saltare questo passaggio se hai già installato il disco rigido nel tuo DVR.

Capitolo 2 Funzionamento del menu

2.1 Procedura guidata di avvio

Dopo aver avviato il DVR, sullo schermo verrà visualizzata la procedura guidata di avvio. È possibile selezionare e abilitare **"Non visualizzare più la procedura guidata"** se non si desidera visualizzare la procedura guidata di avvio la prossima volta, quindi fare clic su **[Avanti]**.

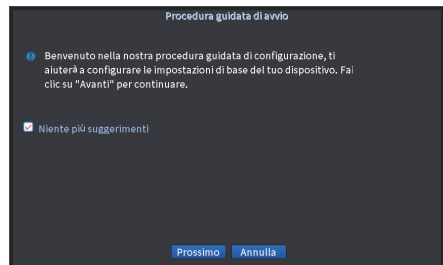

Mposta password:

fare clic su "Modifica password" e inserire una nuova password per modificare la password predefinita e impostare o saltare la sequenza.

LOGIN SISTEMA

Nome Utente

Codice

Ricordare la password [Hai dimenticato la password](#)

Entrare

Entra Annulla

Modif. PWD

Nome utente

Vecchia

Nuova

Conferma

Si raccomanda che la password abbia una lunghezza non inferiore a 6 cifre e che contenga sia le lettere che i numeri.

Conferm. Annulla

Sicurezza dell'account

Si prega di completare le seguenti informazioni per reimpostare la password in un secondo momento

Domanda di sicurezza

Domanda Quali sono le ultime cinque cifre del tuo r...
Risposta *****

Domanda Quali e-mail che usi spesso?
Risposta *****

Reimposta la password tramite codice di verifica

Invia il codice di verifica per monitorare l'APP
O invia il codice di verifica al mio profilo di contatto.
Email:

Conferm.

Imposta schema o salta

Disegno di

Si prega di disegnare la vecchia password.

Modello dimenticato

Imposta ora e lingua:

selezionare il fuso orario e la lingua corretti.

Time - Configurazione Lingua

Fuso orario

Data e Ora

Formato Data

Separatore

Formato Ora

LINGUA

LINGUA

Precoce Prossimo Annulla

Configurazione registrazione:

configura il piano di registrazione.

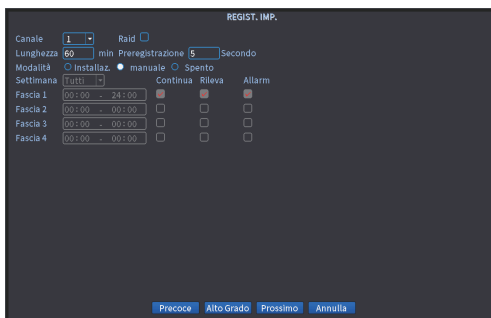

Imposta visualizzazione:

provare a selezionare una risoluzione 1920*1080 o superiore per ottenere una visualizzazione migliore in base alla funzione del monitor.

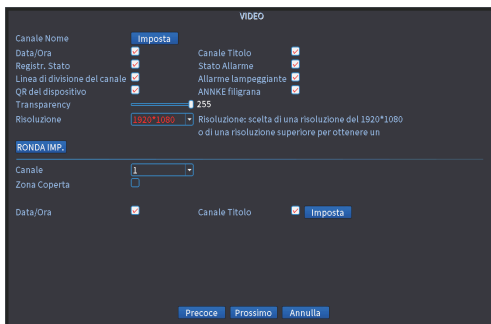

Net Test:

Test gateway/rete/DNS, "OK" significa che la rete DVR è OK.



Installa l'APP mobile:

[Numero di serie]: scansiona il codice QR per aggiungere il dispositivo nell'APP.

[APP]: scansiona il codice QR per scaricare l'APP SANNCE Vision, supporta telefoni cellulari Android e iOS.

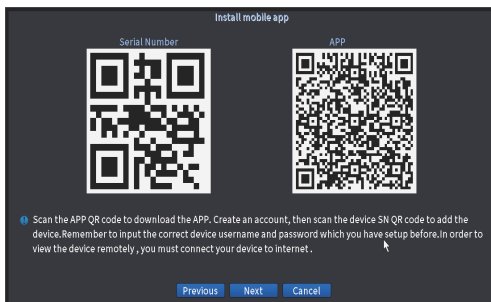

Grazie per aver scelto i nostri prodotti e fare clic su "OK" per completare la procedura guidata di avvio.

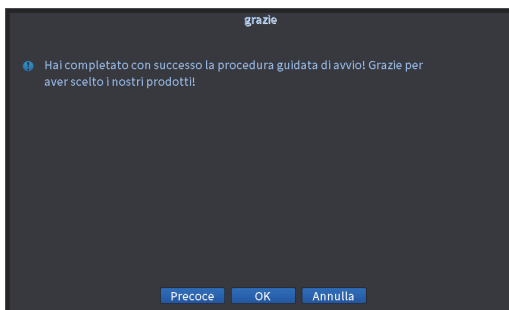

2.2 Menu principale

(fare clic con il tasto destro per richiamare il menu principale)



[Menu principale]: Fare clic sul menu principale per impostare il dispositivo.

[Procedura guidata di avvio]: Fare clic per accedere alla procedura guidata di configurazione.

[Modalità registrazione]: Fare clic per impostare le modalità di registrazione per il dispositivo.

[PlayBack]: Fare clic per cercare e riprodurre i record.

[Controllo PTZ]: Fare clic per utilizzare la funzione PTZ (supporta solo la telecamera PTZ).

[XVI Control]: Fare clic per utilizzare la funzione della fotocamera XVI.

[Spia di allarme]: Fare clic per attivare/disattivare la spia di allarme.

[Rilevamento volti]: Fare clic per visualizzare l'elenco delle immagini dei volti.

[XVI&AHD]: Fare clic per selezionare la modalità del segnale della telecamera.

[HighSpeedPTZ]: Fare clic per controllare la funzione PTZ della telecamera ad alta velocità.

[Color Setting]: Fare clic per impostare i parametri dell'immagine selettiva.

[Output Adjust]: Fare clic per impostare i parametri dell'area di uscita TV.

[NetDetect]: Fare clic per verificare lo stato della rete del DVR.

[Logout]: Fare clic per disconnettersi, spegnere o riavviare il sistema.

[Visualizza 1/4/8/9/16]: Anteprima in finestre 1/4/8/9/16.

2.3 Sistema di accesso

Accedi al sistema disegnando il modello o selezionando il nome utente e inserendo la password.

Metodo 1: Disegna il motivo

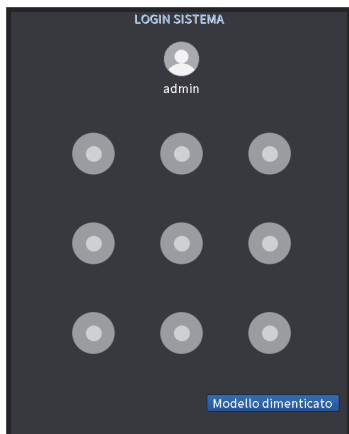

Metodo 2: inserire la password

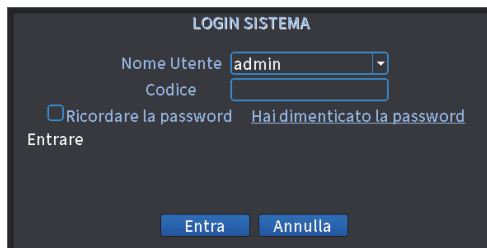

2.4 Riproduzione

Due metodi per riprodurre i file video nel disco rigido:

1. Fare clic con il pulsante destro del mouse e selezionare [Riproduzione] nella struttura del menu sulla scrivania.
2. Entrare in **[Main Menu]-[Main Menu]- [Playback]**.



La modalità di riproduzione include riproduzione comune, riproduzione sincronizzata, suddivisione in fasce orarie, smart express, ricerca intelligente, ricerca facciale.

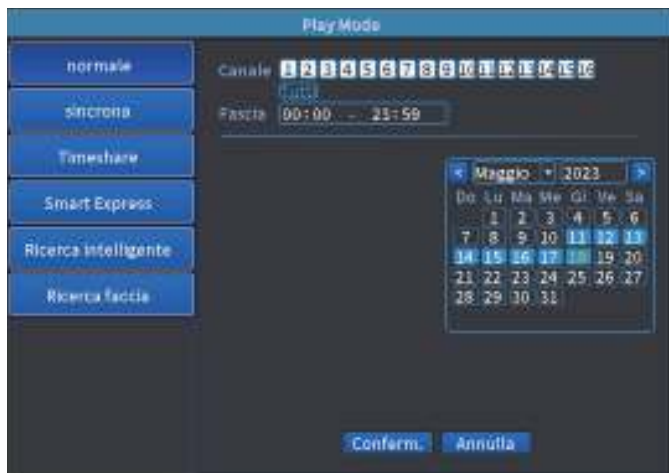

2.5 Backup

Andare al **[Menu principale]-[Sistema]-[Backup]** del DVR, è possibile eseguire il backup dei file video su una memoria esterna. Collegare l'unità USB alla porta USB 2.0, come mostrato nella figura seguente.

Fare clic sul pulsante **[Backup]** e verrà visualizzata una finestra di dialogo. È possibile selezionare i file di backup in base a **[Tipo]**, **[Canale]**, **[Ora inizio]**, **[Ora fine]**. Aggiungere i file, selezionare **[Formato di backup]**(AVI o H.264) e fare clic su **[Avvia]**, come mostrato nella figura seguente.

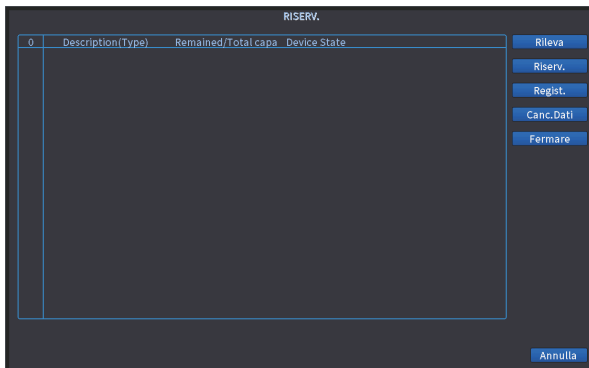

[Tipo]: Selezionare il tipo corrispondente ([Tutto], [Allarme], [MD], [Allarme/MD], [Manuale], [Generale]) per il backup.

[Canale]: Selezionare il canale corrispondente di cui eseguire il backup.

[Ora di inizio]: Selezionare l'ora di avvio del backup.

[Ora fine]: Selezionare l'ora in cui terminare il backup.

Fare clic su [OK] quando si riceve il messaggio di [Backup terminato], quindi è possibile collegare l'unità USB. È necessario installare il lettore per riprodurre il video sul PC.

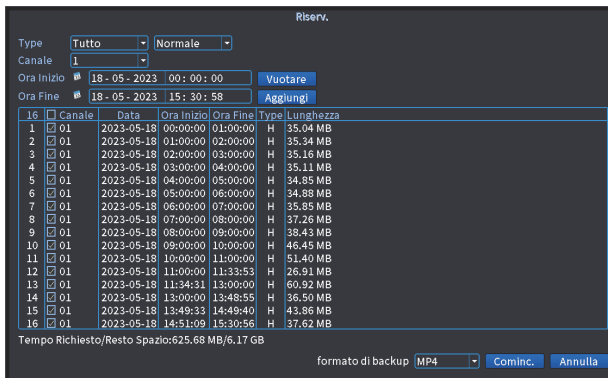

2.6 Impostazione e-mail

Passi:

1. Assicurarsi che il DVR sia connesso correttamente al router e a Internet. Puoi andare al **[Menu principale]-[Avanzate]-[Versione]** del DVR per confermare che lo [Stato Nat] mostra "**connesso**".
2. Andare al **[Menu principale]-[Allarme]-[Rilevamento umano]** del DVR per selezionare la funzione [Abilita] e [Invia e-mail], come mostrato nella figura seguente.

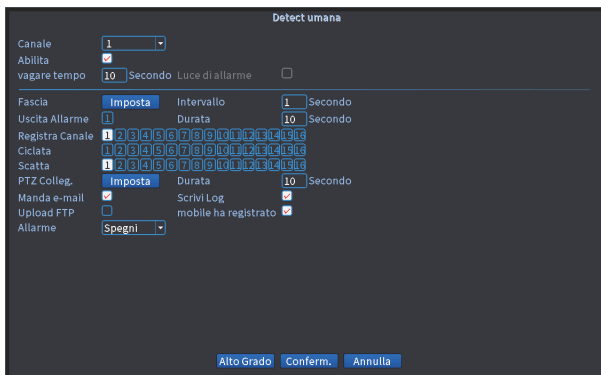

3. Andare al **[Menu principale]-[Menu principale]-[Rete]-[Servizio di rete]-[EMAIL]** del DVR per accedere all'interfaccia delle impostazioni e-mail, fare doppio clic su **[EMAIL]**, come mostrato nella figura seguente.

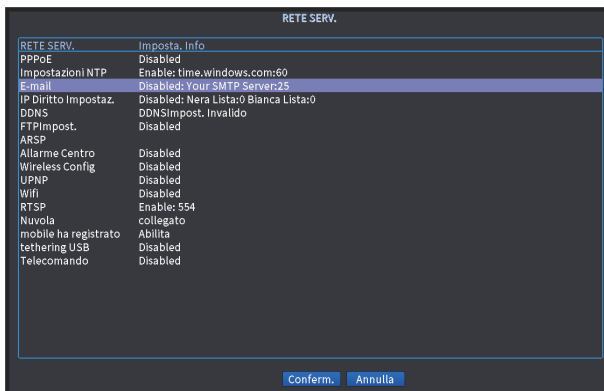

4. Accedi alla tua casella di posta Gmail sul sito Web e inserisci <https://myaccount.google.com/security?pli=1#connectedapps>, quindi attivalo, come mostrato nella figura seguente.

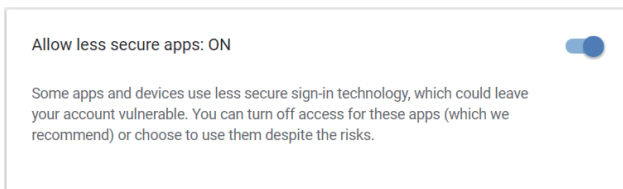

5. Selezionare **[Abilita]** e selezionare "SSL" nell'opzione **[Crittografia]**, quindi inserire le informazioni richieste. Ad esempio, il server SMTP è **[smtp.gmail.com]** (devi abilitare **[Less secure on]** sulla pagina web), **[Port]** è **[465]**, **[User Name]** e **[Sender]** è il tuo account Gmail, **[Password]** è la password del tuo account gmail, **[Destinatario]** può essere qualsiasi email, cambia **[Titolo]** in base alle tue esigenze, quindi fai clic su **[OK]** per salvare, come mostrato nella figura seguente. Assicurati che il tuo **[Mail Testing]** abbia esito positivo, quindi fai clic su **[OK]** per salvare. Invierà avvisi alla tua e-mail quando viene rilevato un movimento.

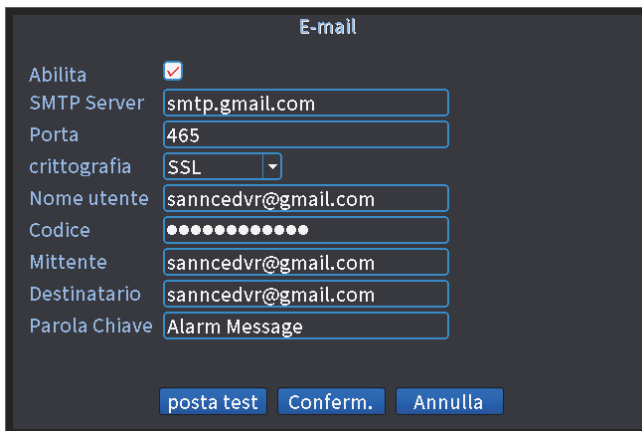
A screenshot of the "E-mail" configuration form in Gmail. The form has a dark background and white text. It contains the following fields: "Abilita" with a checked checkbox; "SMTP Server" with the value "smtp.gmail.com"; "Porta" with the value "465"; "crittografia" with a dropdown menu showing "SSL"; "Nome utente" with the value "sanncedvr@gmail.com"; "Codice" with a field of 12 dots; "Mittente" with the value "sanncedvr@gmail.com"; "Destinatario" with the value "sanncedvr@gmail.com"; and "Parola Chiave" with the value "Alarm Message". At the bottom, there are three buttons: "posta test", "Conferm.", and "Annulla".

Note:

l'account del nome utente è lo stesso del mittente, mentre il destinatario è un account diverso per ricevere avvisi e-mail. Fare clic su **[OK]** per salvare dopo che **[Mail Testing]** è riuscito. Invierà un messaggio di allarme. Si prega di controllare la telecamera dopo aver ricevuto il messaggio di allarme e controllare il video registrato più tardi.

Capitolo 3 Telecomando

3.1 Accessing by Mobile Phone APP (Sannce vision)

- a. Cerca e installa gratuitamente l'app "Sannce Vision" dall'APP Store e dal Play Store.
Toccare l'icona Sannce Vision per aprire l'APP.
- b. Toccare Registrati per creare un nuovo account (è necessario inserire il nome utente e la password).
- c. Tocca [+] per aggiungere un nuovo dispositivo.



- d. Configurare quanto segue.



1. **[Nome dispositivo]:** inserisci un nome per il tuo sistema.
2. **[QR]:** Scansionare il codice QR sulla Guida del DVR per ottenere il numero di serie. La Guida apparirà quando si accende il DVR per la prima volta e la si può trovare nel menu rapido del DVR. È possibile accedere a **[Menu principale]-[Avanzate]-[Versione]-[Numero di serie]** per ottenere il numero di serie e quindi inserire manualmente il numero di serie se non è possibile eseguire la scansione del codice QR.
3. **[Nome utente]:** admin
4. **[Parola d'ordine]:** La password è uguale alla password del DVR (la password predefinita [null] significa che non è necessario inserire la password, basta lasciare vuota la casella della password).
 - e. Tocca OK per aggiungere il tuo dispositivo all'APP.
 - f. Ogni volta che apri l'APP Sannce Vision, la finestra Elenco dispositivi verrà visualizzata per la prima volta. Tocca il dispositivo che desideri visualizzare, quindi puoi ottenere il video da tutte le telecamere collegate.





For more information,
please visit:

www.sannce.com



Shenzhen Kean Digital Co., Ltd.

ADD: 10th Floor, Rujun Building, NO. 105, The Center Road,
Bantian Street, Longgang District, Shenzhen, 518129, China

Web: <https://www.sannce.com>

Tech Support: support@sannce.com

Made in China



THEMIS AR support Ltd
85 Great Portland St, London, United Kingdom, W1W 7LT



THEMIS AR Unterstützung UG
Beedstrasse 54, In Dusseldorf, (40468), Deutschland

