



Schnellstartanleitung

www.sannce.com

Produktionsinformationen

Vielen Dank, dass Sie sich für unser Produkt entschieden haben! Dieses Handbuch ist für die Installation und den Betrieb dieses Produkts bestimmt. Sie können weitere Informationen über die Merkmale und Funktionen dieses Produkts im Detail erhalten. Bitte lesen Sie dieses Handbuch vor der Verwendung sorgfältig durch. Bitte kontaktieren Sie uns, wenn Sie dies getan haben irgendwelche Fragen.

Haftungsausschluss

HINSICHTLICH DES PRODUKTS MIT INTERNETZUGANG ERFOLGT DIE NUTZUNG DES PRODUKTS VOLLSTÄNDIG AUF IHR EIGENES RISIKO. UNSER UNTERNEHMEN ÜBERNIMMT KEINE VERANTWORTUNG FÜR ANORMALEN BETRIEB, VERLETZUNG DER DATENSCHUTZ ODER ANDERE SCHÄDEN, DIE AUS CYBERANGRIFFEN, HACKER-ANGRIFFEN, VIRENÜBERPRÜFUNGEN ODER ANDEREM INTERNET RESULTIEREN SICHERHEITSRISIKEN; JEDOCH BIETET UNSER UNTERNEHMEN BEI ERFORDERLICH RECHTZEITIGE TECHNISCHE UNTERSTÜTZUNG.

Die Überwachungsgesetze variieren je nach Gerichtsbarkeit. Bitte überprüfen Sie alle relevanten Gesetze in Ihrer Gerichtsbarkeit, bevor Sie dieses Produkt verwenden, um sicherzustellen, dass Ihre Verwendung dem anwendbaren Recht entspricht. Unser Unternehmen übernimmt keine Haftung für den Fall, dass dieses Produkt für illegale Zwecke verwendet wird.

Im Falle von Widersprüchen zwischen diesem Handbuch und dem anwendbaren Recht hat letzteres Vorrang.

Vorschriften

FCC Information

Bitte beachten Sie, dass Änderungen oder Modifikationen, die nicht ausdrücklich von der für die Einhaltung verantwortlichen Partei genehmigt wurden, zum Erlöschen der Berechtigung des Benutzers zum Betrieb des Geräts führen können.

FCC-Konformität: Dieses Gerät wurde getestet und entspricht den Grenzwerten für ein digitales Gerät der Klasse A gemäß Teil 15 der FCC-Bestimmungen. Diese Grenzwerte sollen einen angemessenen Schutz vor schädlichen Störungen bieten, wenn das Gerät in gewerblichen Betrieben betrieben wird Umgebung. Dieses Gerät erzeugt und verwendet Hochfrequenzenergie und kann diese ausstrahlen. Wenn es nicht gemäß der Bedienungsanleitung installiert und verwendet wird, kann es schädliche Störungen der Funkkommunikation verursachen. Der Betrieb dieses Geräts in einem Wohngebiet kann zu schädlicher Nutzung führen. In diesem Fall ist der Benutzer verpflichtet, die Störung auf eigene Kosten zu beheben.

FCC Bedingungen

Dieses Gerät entspricht Teil 15 der FCC-Bestimmungen. Der Betrieb unterliegt den folgenden zwei Bedingungen:

1. Dieses Gerät darf keine schädlichen Störungen verursachen.
2. Dieses Gerät muss alle empfangenen Störungen akzeptieren, einschließlich Störungen, die einen unerwünschten Betrieb verursachen können.

EU Konformitätserklärung

CE Dieses Produkt und ggf. auch das mitgelieferte Zubehör sind mit „CE“ gekennzeichnet und entsprechen somit den geltenden harmonisierten europäischen Normen, die unter der EMV-Richtlinie 2004/108/EG, der RoHS-Richtlinie 2011/65/EU und deren Änderung (EU) aufgeführt sind. 2015/863.



2012/19/EU (WEEE-Richtlinie): Mit diesem Symbol gekennzeichnete Produkte dürfen in der Europäischen Union nicht als unsortierter Siedlungsabfall entsorgt werden. Für ein ordnungsgemäßes Recycling geben Sie dieses Produkt beim Kauf gleichwertiger neuer Geräte an Ihren örtlichen Lieferanten zurück oder entsorgen Sie es. Geben Sie es an den dafür vorgesehenen Sammelstellen ab. Weitere Informationen finden Sie unter: www.recyclethis.info





2013/56/EU (Batterierichtlinie): Dieses Produkt enthält eine Batterie, die in der Europäischen Union nicht als unsortierter Siedlungsabfall entsorgt werden darf. Spezifische Batterieinformationen finden Sie in der Produktdokumentation. Die Batterie ist mit diesem Symbol gekennzeichnet, das möglicherweise einen Buchstaben enthält zur Kennzeichnung von Cadmium (Cd), Blei (Pb) oder Quecksilber (Hg). Für ein ordnungsgemäßes Recycling geben Sie die Batterie an Ihren Lieferanten oder an eine dafür vorgesehene Sammelstelle zurück. Weitere Informationen finden Sie unter: www.recyclethis.info

Sicherheitsanleitung

Diese Anweisungen sollen sicherstellen, dass der Benutzer das Produkt ordnungsgemäß verwenden kann, um Gefahren oder Sachschäden zu vermeiden. Die Vorsichtsmaßnahme ist in [Warnungen] und [Vorsichtsmaßnahmen] unterteilt.

Warnungen: Die Nichtbeachtung einer der Warnungen kann zu schweren Verletzungen oder zum Tod führen.

Vorsichtsmaßnahmen: Bei Nichtbeachtung einer der Vorsichtsmaßnahmen kann es zu Verletzungen oder Sachschäden kommen.

	
<p>Warnungen: Befolgen Sie diese Sicherheitsmaßnahmen, um schwere oder tödliche Verletzungen zu vermeiden.</p>	<p>Vorsichtsmaßnahmen: Befolgen Sie diese Vorsichtsmaßnahmen, um mögliche Verletzungen oder Sachschäden zu vermeiden.</p>



Warnungen

- Die ordnungsgemäße Konfiguration aller Passwörter und anderer Sicherheitseinstellungen liegt in der Verantwortung des Installateurs und/oder Endbenutzer.
- Bei der Verwendung des Produkts müssen Sie die elektrischen Sicherheitsvorschriften des Landes strikt einhalten und Region. Detaillierte Informationen finden Sie in den technischen Spezifikationen.
- Die Eingangsspannung sollte sowohl der SELV (Sicherheitskleinspannung) als auch der begrenzten Stromquelle mit 100 bis 240 VAC oder 12 VDC gemäß der Norm IEC60950-1 entsprechen. Detaillierte Informationen finden Sie in den technischen Spezifikationen.
- Schließen Sie nicht mehrere Geräte an ein Netzteil an, da eine Überlastung des Netzteils zu Überhitzung oder einem Brand führen kann Gefahr.
- Bitte stellen Sie sicher, dass der Stecker fest mit der Steckdose verbunden ist.
- Wenn Rauch, Geruch oder Geräusche aus dem Gerät aufsteigen, schalten Sie das Gerät sofort aus und ziehen Sie das Netzkabel ab. Dann wenden Sie sich bitte an das Servicecenter.

Vorbeugende und vorsichtige Tipps

Bevor Sie Ihr Gerät anschließen und in Betrieb nehmen, beachten Sie bitte die folgenden Tipps:

- Stellen Sie sicher, dass das Gerät in einer gut belüfteten, staubfreien Umgebung installiert wird.
- Stellen Sie sicher, dass die Umgebungsbedingungen den Werksspezifikationen entsprechen.
- Stellen Sie sicher, dass das Gerät ordnungsgemäß an einem Gestell oder Regal befestigt ist. Das Gerät kann beim Herunterfallen starken Erschütterungen oder Erschütterungen ausgesetzt sein kann zu Schäden an der empfindlichen Elektronik im Gerät führen.
- Verwenden Sie das Gerät nach Möglichkeit in Verbindung mit einer USV.
- Schalten Sie das Gerät aus, bevor Sie Zubehör und Peripheriegeräte anschließen oder trennen.
- Für dieses Gerät sollte eine vom Hersteller empfohlene Festplatte verwendet werden.
- Unsachgemäße Verwendung oder Austausch der Batterie kann zu Explosionsgefahr führen. Ersetzen Sie sie nur durch denselben oder einen gleichwertigen Typ. Entsorgen Sie gebrauchte Batterien gemäß den Anweisungen des Batterieherstellers.

Übersicht

Kapitel 1 Installation und Anschlüsse

1.1 Installation	05
1.2 Festplatteninstallation	05

Kapitel 2 Menübedienung

2.1 Startassistent	06
2.2 Hauptmenü	09
2.3 Login system	10
2.4 Wiedergabe	10
2.5 Sicherung	12
2.6 E-Mail-Einstellung	13

Kapitel 3 Fernbedienung

3.1 Zugriff per Handy-APP	15
---------------------------------	----

Kapitel 1 Installation und Anschlüsse

1.1 Installation

Verschiedene Modelle verfügen über unterschiedliche Backplane-Schnittstellen

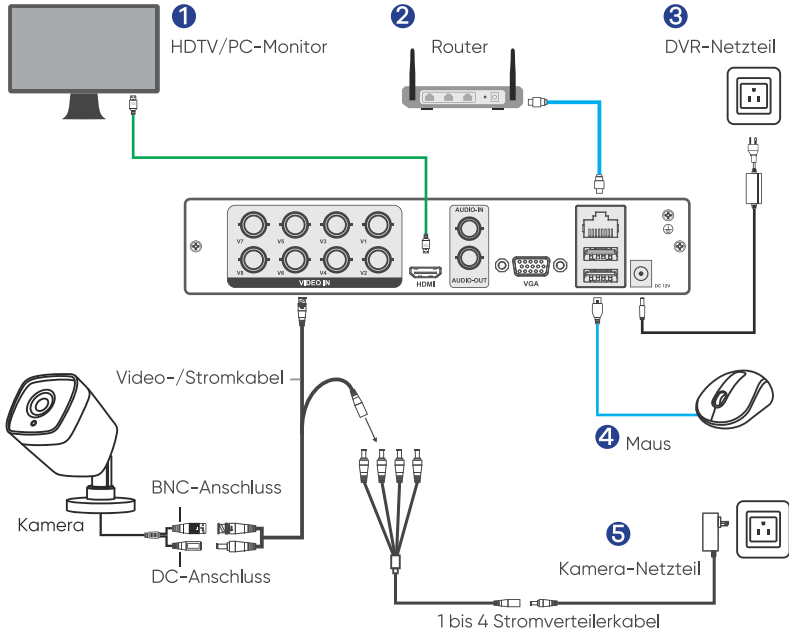

1.2 Festplatteninstallation

Das DVR-System sollte für die Aufnahme eine interne SATA-Festplatte installieren. Das System zeigt die Echtzeit-Anzeigeschnittstelle an, aber Sie können nicht aufnehmen oder wiedergeben, ohne die Festplatte zu installieren.



1. Schraube demontieren



2. Abdeckung demontieren



3. Repariere die Festplatte



4. Schließen Sie das Datenkabel an



5. Schließen Sie das Stromkabel an



6. Decke die maschine ab



7. Die Abdeckung reparieren



◀ Verbinden Sie das Datenkabel und das Stromkabel mit dem entsprechenden Port der Festplatte.

Hinweise:

Bitte schalten Sie die Stromversorgung aus, bevor Sie die Festplatte installieren. Sie können diesen Schritt überspringen, wenn Sie die Festplatte im Voraus in Ihrem DVR installiert haben.

Kapitel 2 Menübedienung

2.1 Startassistent

Nach dem Booten des DVR wird der Startassistent auf dem Bildschirm angezeigt. Sie können "**Assistenten nicht mehr anzeigen**" aktivieren und aktivieren, wenn Sie den Startassistenten das nächste Mal nicht sehen möchten, und klicken Sie dann auf **[Weiter]**.

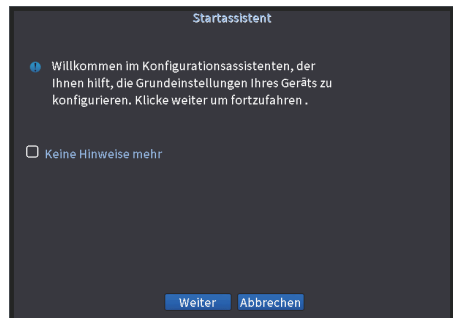

Passwort festlegen:

Klicken Sie auf **“Pwd ändern”** und geben Sie ein neues Passwort ein, um das Standardpasswort zu ändern und das Muster festzulegen oder zu überspringen.

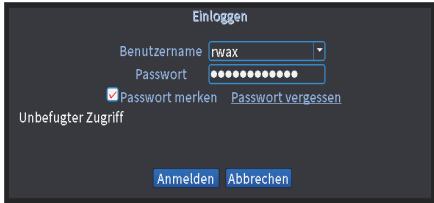

Einloggen

Benutzername

Passwort

Passwort merken [Passwort vergessen](#)

Unbefugter Zugriff

[Anmelden](#) [Abbrechen](#)

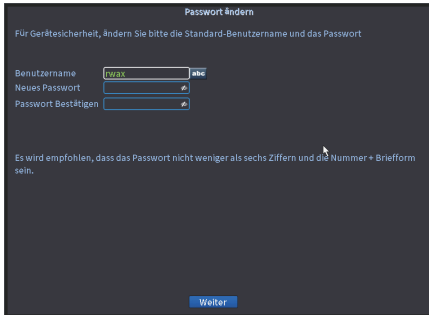

Passwort ändern

Für Gerätesicherheit, ändern Sie bitte die Standard-Benutzername und das Passwort

Benutzername

Neues Passwort

Passwort Bestätigen

Es wird empfohlen, dass das Passwort nicht weniger als sechs Ziffern und die Nummer + Briefform sein.

[Weiter](#)

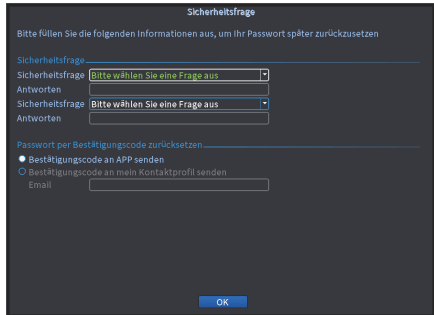

Sicherheitsfrage

Bitte füllen Sie die folgenden Informationen aus, um Ihr Passwort später zurückzusetzen

Sicherheitsfrage

Antworten

Sicherheitsfrage

Antworten

Passwort per Bestätigungscode zurücksetzen

Bestätigungscode an APP senden

Bestätigungscode an mein Kontaktprofil senden

Email

[OK](#)

Muster festlegen oder überspringen



Set Pattern

The two unlock pattern are not the same, please Draw again

[Skip](#)

Zeit & Sprache einstellen:

Wählen Sie die richtige Zeitzone und Sprache aus.

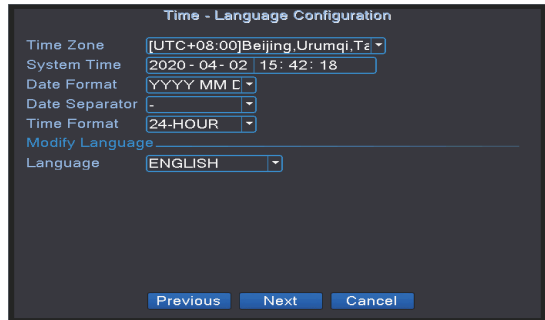

Time - Language Configuration

Time Zone

System Time

Date Format

Date Separator

Time Format

Modify Language

Language

[Previous](#) [Next](#) [Cancel](#)

Aufnahmekonfiguration:

Konfigurieren Sie den Aufnahmeplan.

Aufnahmeneinstellung

Kanal: 1 Redundant:

Rekordlänge: 60 Min. Voraufzeichnung: 5 Sekunde

Modus: Automatisch Handbuch Schließen

Woche: Alle Reguliär Erkennen Alarm

Zeitraum	Startzeit	Endzeit	<input type="checkbox"/>	<input checked="" type="checkbox"/>	<input type="checkbox"/>
Zeitraum 1	00:00	24:00	<input type="checkbox"/>	<input checked="" type="checkbox"/>	<input type="checkbox"/>
Zeitraum 2	00:00	00:00	<input type="checkbox"/>	<input type="checkbox"/>	<input type="checkbox"/>
Zeitraum 3	00:00	00:00	<input type="checkbox"/>	<input type="checkbox"/>	<input type="checkbox"/>
Zeitraum 4	00:00	00:00	<input type="checkbox"/>	<input type="checkbox"/>	<input type="checkbox"/>

Zurück Weiter Erweitert OK Abbrechen

Anzeige einstellen:

Bitte versuchen Sie, eine Auflösung von 1920*1080 oder eine höhere Auflösung auszuwählen, um eine bessere Anzeige zu erhalten, abhängig von Ihrer Monitorfunktion.

Eingabe-Modus

Kanalname: **Einstellungen**

Zeit Anzeige: Kanalname

Status Videoaufnahme: Alarm Status

Kanalkennlinie: Alarm blinkt

Gerät QR: Bitrate-Information

Transparenz: 25%

Auflösung: 1024*768

Tour

(Resolution: Select 1920*1080 or higher to get best display.)

Zurück Weiter Abbrechen

Net Test:

Testen Sie Gateway/Netzwerk/DNS, "OK" bedeutet, dass das DVR-Netzwerk in Ordnung ist.

Test

Überprüfung der Netzwerkverbindung

Test Standard GatenwOK

Test NetzwerkOK

Test DNSOK

Netzwerk-Test erfolgreich, bitte klicken Sie auf "Weiter" um fortzufahren.

Wiederholen Zurück Weiter Netzwerk Abbrechen

Mobile APP installieren

[Seriennummer]: Scannen Sie den QR-Code, um das Gerät in der APP hinzuzufügen.

[APP]: Scannen Sie den QR-Code, um die SANNCE Vision APP herunterzuladen, sie unterstützt Android- und iOS-Mobiltelefone.

Installieren Sie die App

Ordnungsnummer

APP

Scannen Sie den APP-QR-Code, um die App herunterzuladen. Erstellen Sie ein Konto und scannen Sie den QR-Code der Geräteseriennummer, um das Gerät hinzuzufügen. Geben Sie den korrekten Gerätenamen und das Passwort ein, die Sie zuvor festgelegt haben. Um das Gerät remote anzuzeigen, müssen Sie das Gerät mit dem Internet verbinden.

Zurück Weiter Abbrechen

Vielen Dank, dass Sie sich für unsere Produkte entschieden haben und klicken Sie auf "OK", um den Startassistenten abzuschließen.



2.2 Hauptmenü

(Rechtsklick zum Aufrufen des Hauptmenüs)



[Hauptmenü]: Klicken Sie auf das Hauptmenü, um Ihr Gerät einzustellen.

[Startassistent]: Klicken Sie hier, um den Konfigurationsassistenten aufzurufen.

[Aufnahmemodus]: Klicken Sie hier, um Aufnahmemodi für Ihr Gerät einzustellen.

[Wiedergabe]: Klicken Sie hier, um die Aufzeichnungen zu suchen und wiederzugeben.

[PTZ-Steuerung]: Klicken Sie hier, um die PTZ-Funktion zu bedienen (unterstützt nur PTZ-Kameras).

[XVI Control]: Klicken Sie hier, um die XVI-Kamerafunktion zu bedienen.

[Alarmlicht]: Klicken Sie hier, um das Alarmlicht ein-/auszuschalten.

[Gesichtserkennung]: Klicken Sie hier, um die Liste der Gesichtsbilder anzuzeigen.

[XVI&AHD]: Klicken Sie hier, um den Kamerasignalmodus auszuwählen.

[HighSpeedPTZ]: Klicken Sie hier, um die PTZ-Funktion der Hochgeschwindigkeitskamera zu steuern.

[Farbeinstellung]: Klicken Sie hier, um die selektiven Bildparameter einzustellen.

[Ausgabeeanpassung]: Klicken Sie hier, um die Parameter für den TV-Ausgabebereich einzustellen.

[NetDetect]: Klicken Sie hier, um den DVR-Netzwerkstatus zu überprüfen.

[Logout]: Klicken Sie hier, um das System abzumelden, herunterzufahren oder neu zu starten.

[Ansicht 1/4/8/9/16]: Vorschau in den Fenstern 1/4/8/9/16.

2.3 Login system

Melden Sie sich am System an, indem Sie ein Muster zeichnen oder den Benutzernamen auswählen und das Passwort eingeben.

Methode 1: Muster zeichnen

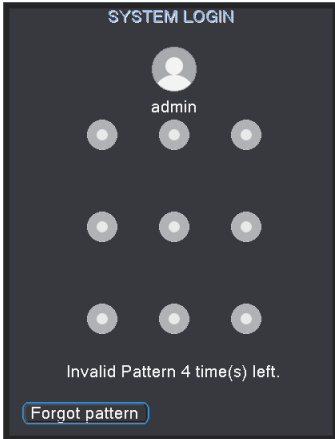

Methode 2: Passwort eingeben

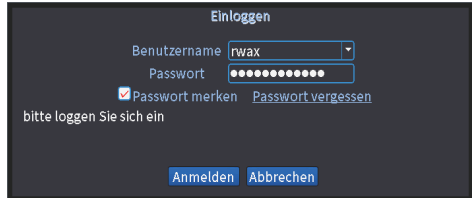

2.4 Wiedergabe

Zwei Methoden zum Abspielen der Videodateien auf der Festplatte:

1. Klicken Sie mit der rechten Maustaste und wählen Sie dann **[Wiedergabe]** in der Menüstruktur auf Ihrem Schreibtisch.
2. Geben Sie **[Hauptmenü]-[Hauptmenü]-[Wiedergabe]** ein.

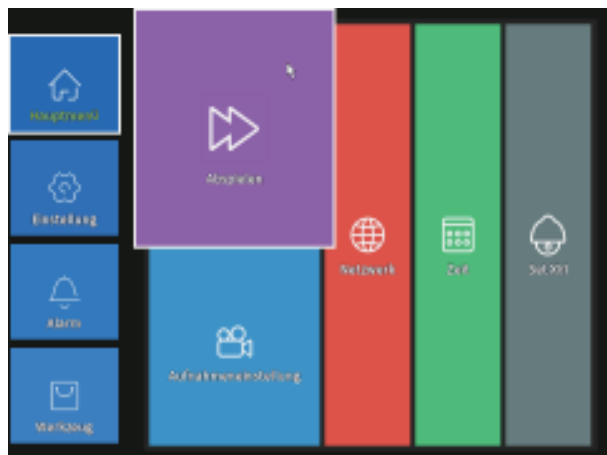

Der Wiedergabemodus umfasst allgemeine Wiedergabe, Synchronisierungswiedergabe, Tagestrennung, Smart Express, Smart Search, Gesichtssuche.

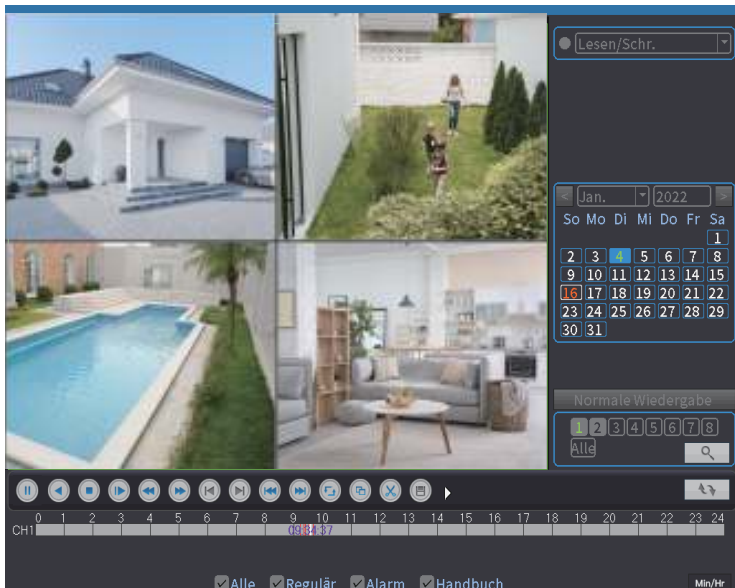
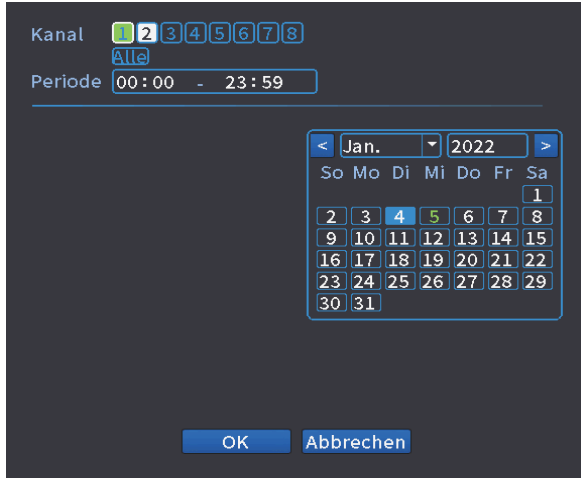

2.5 Sicherung

Gehen Sie zu DVRs **[Hauptmenü]-[System]-[Backup]**, Sie können die Videodateien auf einem externen Speicher sichern. Stecken Sie das USB-Laufwerk in den USB 2.0-Port, wie in der Abbildung unten gezeigt.

Klicken Sie auf die Schaltfläche **[Backup]** und ein Dialogfeld wird angezeigt. Sie können die Sicherungsdateien nach **[Typ]**, **[Kanal]**, **[Startzeit]**, **[Endzeit]** auswählen. Fügen Sie Ihre Dateien hinzu, wählen Sie **[Sicherungsformat]** (AVI oder H.264) und klicken Sie auf **[Start]**, wie in der Abbildung unten gezeigt.

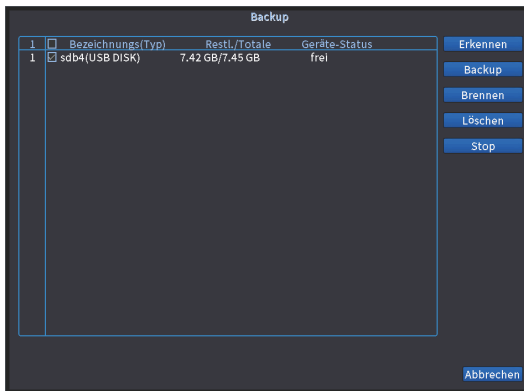

[Typ]: Wählen Sie den entsprechenden Typ ([Alle], [Alarm], [MD], [Alarm/MD], [Manuell], [Allgemein]) zum Sichern.

[Kanal]: Wählen Sie den entsprechenden Kanal zum Sichern aus.

[Startzeit]: Wählen Sie die Zeit zum Starten der Sicherung aus.

[Endzeit]: Wählen Sie die Zeit zum Beenden der Sicherung.

Klicken Sie auf **[OK]**, wenn Sie die Meldung **[Backup beendet]** erhalten, dann können Sie das USB-Laufwerk ausstecken. Sie müssen den Player installieren, um das Video auf dem PC abzuspielen.

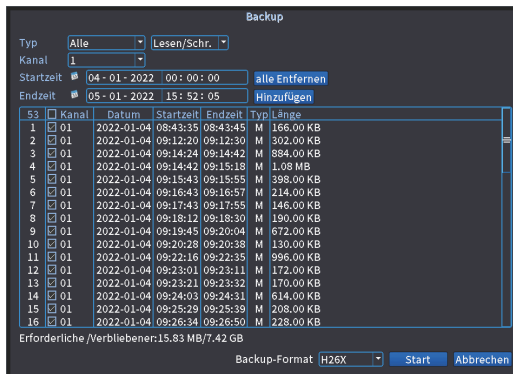

2.6 E-Mail-Einstellung

Schritte:

1. Stellen Sie sicher, dass Ihr DVR erfolgreich mit dem Router und dem Internet verbunden ist. Sie können zum **[Hauptmenü]-[Erweitert]-[Version]** des DVR gehen, um zu bestätigen, dass der [Nat-Status] "verbunden" anzeigt.
2. Bitte gehen Sie zum **[Hauptmenü]-[Alarm]-[Personenerkennung]** des DVR, um die Funktion **[Aktivieren]** und **[E-Mail senden]** anzukreuzen, wie in der Abbildung unten gezeigt.

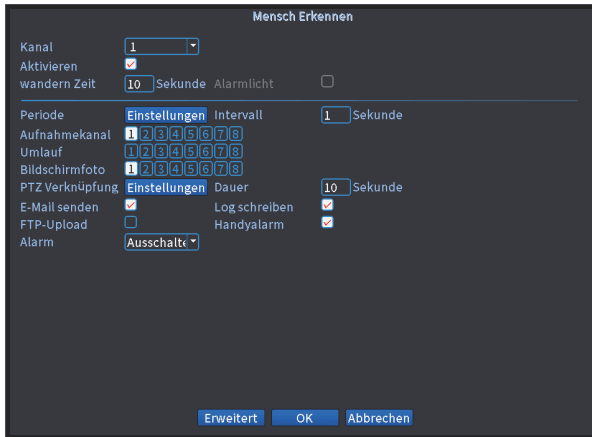

3. Gehen Sie zu **[Main Menu]-[Main Menu]-[Network]-[Net Service]-[EMAIL]** des DVR, um die Schnittstelle der E-Mail-Einstellungen aufzurufen, doppelklicken Sie auf **[EMAIL]**, wie in der Abbildung unten gezeigt.

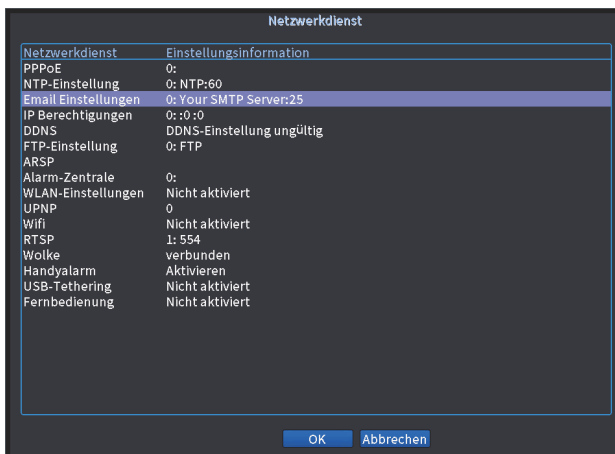

4. Melden Sie Ihr Gmail-Postfach auf der Website an, geben Sie <https://myaccount.google.com/security?pli=1#connectedapps>, schalten Sie es dann wie in der Abbildung unten gezeigt ein.

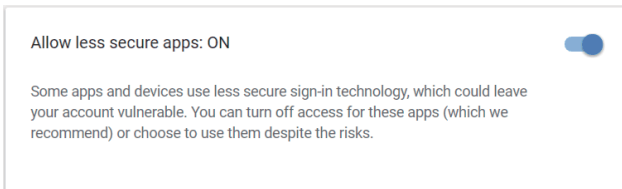

5. Bitte kreuzen Sie **[Aktivieren]** an und wählen Sie "SSL" in der Option [Verschlüsselung] und geben Sie dann die erforderlichen Informationen ein. SMTP-Server ist beispielsweise **[smtp.gmail.com]** (Sie müssen **[Weniger sicher ein]** auf der Webseite aktivieren), **[Port]** ist **[465]**, **[Benutzername]** und **[Absender]** ist Ihr Gmail-Konto. **[Passwort]** ist das Passwort Ihres Gmail-Kontos, **[Empfänger]** kann eine beliebige E-Mail sein, ändern Sie **[Titel]** nach Bedarf und klicken Sie dann zum Speichern auf **[OK]**, wie in der Abbildung unten gezeigt. Stellen Sie sicher, dass Ihr **[Mail-Test]** erfolgreich ist, und klicken Sie dann zum Speichern auf **[OK]**. Es sendet Warnungen an Ihre E-Mail, wenn eine Bewegung erkannt wird.

A screenshot of the "Email Einstellungen" (Email Settings) form in Gmail. The form is dark-themed and contains the following fields: "Aktivieren" with a checked checkbox; "SMTP-Server" with the value "smtp.gmail.com"; "Hostport" with the value "465"; "Verschlüsselung" with a dropdown menu showing "SSL"; "Benutzername" with the value "sannce@gmail.com"; "Passwort" with a masked field of 10 dots and a show/hide icon; "Sender" with the value "sannce@gmail.com"; "Empfänger" with the value "sannce@gmail.com"; and "Betreff" with the value "Alarm Message". At the bottom, there are three buttons: "Mail Test", "OK", and "Abbrechen".

Hinweise:

Das Konto des Benutzernamens ist das gleiche wie beim Absender, während der Empfänger ein anderes Konto zum Empfangen von E-Mail-Benachrichtigungen ist. Klicken Sie zum Speichern auf **[OK]**, nachdem **[Mail Testing]** erfolgreich war. Es wird eine Alarmnachricht senden. Bitte überprüfen Sie die Kamera, nachdem Sie die Alarmmeldung erhalten haben, und überprüfen Sie später das aufgezeichnete Video.

Kapitel 3 Fernbedienung

3.1 Zugriff per Handy-APP (Sance Vision)

- a. Suchen und installieren Sie die App "**Sannce Vision**" kostenlos im APP Store und Play Store. Tippen Sie auf das Symbol Sannce Vision, um die APP zu öffnen.
- b. Tippen Sie auf Registrieren, um ein neues Konto zu erstellen (Sie müssen den Benutzernamen und das Passwort eingeben).
- c. Tippen Sie auf **[+]**, um ein neues Gerät hinzuzufügen.



- d. Konfigurieren Sie Folgendes.

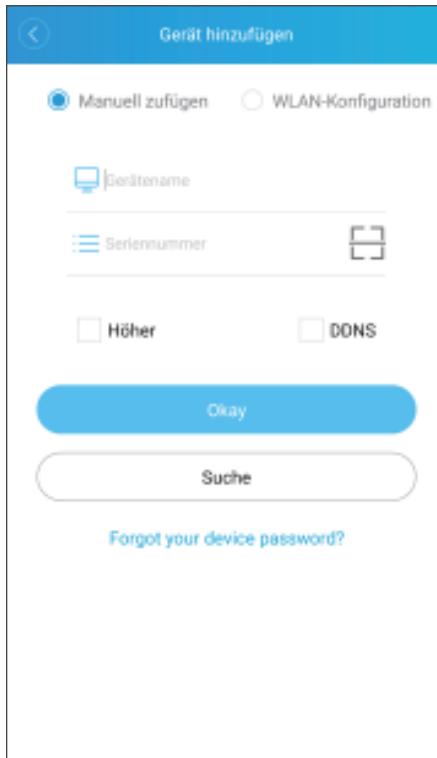

1. **[Gerätename]:** Geben Sie selbst einen Namen für Ihr System ein.
2. **[QR-Code]:** Scannen Sie den QR-Code im DVR-Handbuch, um die Seriennummer zu erhalten. Die Anleitung wird angezeigt, wenn Sie den DVR zum ersten Mal einschalten, und Sie finden sie im Schnellmenü des DVR. Sie können **[Hauptmenü]-[Erweitert]-[Version]-[Seriennummer]** aufrufen, um die Seriennummer zu erhalten, und dann Ihre Seriennummer manuell eingeben, wenn Sie den QR-Code nicht scannen können.
3. **[Benutzername]:** admin
4. **[Passwort]:** Das Passwort ist das gleiche wie das Passwort des DVR (Das Standardpasswort **[null]** bedeutet, dass Sie das Passwort nicht eingeben müssen, lassen Sie das Passwortfeld einfach leer).
 - e. Tippen Sie auf OK, um Ihr Gerät zur APP hinzuzufügen.
 - f. Immer wenn Sie die Sannce Vision APP öffnen, wird das erätelistenfenster zum ersten Mal geöffnet. Tippen Sie auf das Gerät, das Sie anzeigen möchten, dann können Sie das Video von allen angeschlossenen Kameras abrufen.

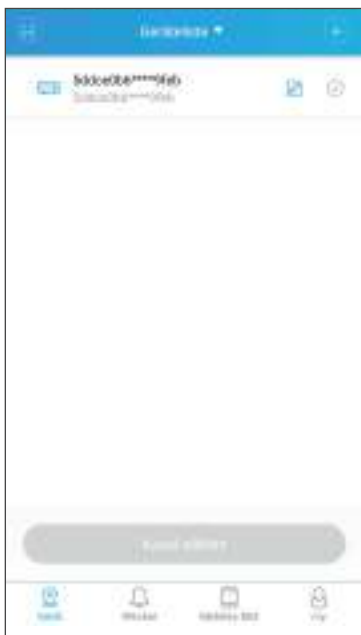



For more information,
please visit:

www.sannce.com



Shenzhen Kean Digital Co., Ltd.

ADD: 10th Floor, Rujun Building, NO. 105, The Center Road,
Bantian Street, Longgang District, Shenzhen, 518129, China

Web: <https://www.sannce.com>

Tech Support: support@sannce.com

Made in China



THEMIS AR support Ltd
85 Great Portland St, London, United Kingdom, W1W 7LT



THEMIS AR Unterstützung UG
Beedstrasse 54, In Dusseldorf, (40468), Deutschland

