



De Démarrage Rapide

www.sannce.com

Informations de fabrication

Merci d'avoir acheté notre produit! Ce manuel est conçu pour l'installation et le fonctionnement de ce produit. Vous pouvez obtenir plus d'informations sur les caractéristiques et les fonctions de ce produit dans les détails. Veuillez lire attentivement ce manuel avant utilisation. Contactez-nous si vous avez des questions.

Avertissement légal

EN CE QUI CONCERNE LE PRODUIT AVEC ACCÈS À INTERNET, L'UTILISATION DU PRODUIT SERA ENTIÈREMENT À VOS PROPRES RISQUES. NOTRE SOCIÉTÉ N'ASSUME AUCUNE RESPONSABILITÉ POUR UN FONCTIONNEMENT ANORMAL, UNE FUITE DE CONFIDENTIALITÉ OU D'AUTRES DOMMAGES RÉSULTANT D'UNE CYBERATTAQUE, D'UNE ATTAQUE DE HACKER, D'UNE INSPECTION DE VIRUS OU D'AUTRES RISQUES DE SÉCURITÉ INTERNET ; CEPENDANT, NOTRE ENTREPRISE FOURNIRA UN SUPPORT TECHNIQUE RAPIDE SI NÉCESSAIRE.

LES LOIS SUR LA SURVEILLANCE VARIENT SELON LA JURIDICTION. VEUILLEZ VÉRIFIER TOUTES LES LOIS PERTINENTES DANS VOTRE JURIDICTION AVANT D'UTILISER CE PRODUIT AFIN DE VOUS ASSURER QUE VOTRE UTILISATION CONFORME À LA LOI APPLICABLE. NOTRE SOCIÉTÉ NE SERA PAS RESPONSABLE DANS LE CAS OÙ CE PRODUIT EST UTILISÉ À DES FINS ILLÉGITIMES.

EN CAS DE CONFLIT ENTRE CE MANUEL ET LA LOI APPLICABLE, CETTE DERNIÈRE PRÉVAUT.

Informations réglementaires

FCC Information

Veillez noter que les changements ou modifications non expressément approuvés par la partie responsable de la conformité pourraient annuler l'autorité de l'utilisateur à utiliser l'équipement.

Conformité FCC: Cet équipement a été testé et déclaré conforme aux limites d'un appareil numérique de classe A, conformément à la partie 15 des règles FCC. Ces limites sont conçues pour fournir une protection raisonnable contre les interférences nuisibles lorsque l'équipement est utilisé dans un environnement commercial. Cet équipement génère, utilise et peut émettre de l'énergie de radiofréquence et, s'il n'est pas installé et utilisé conformément au manuel d'instructions, peut causer des interférences nuisibles aux communications radio. L'utilisation de cet équipement dans une zone résidentielle est susceptible de provoquer des interférences nuisibles, auquel cas l'utilisateur devra corriger les interférences à ses propres frais.

FCC Conditions

Cet appareil est conforme à la partie 15 des règles de la FCC. Le fonctionnement est soumis aux deux conditions suivantes:

1. Cet appareil ne doit pas causer d'interférences nuisibles.
2. Cet appareil doit accepter toute interférence reçue, y compris les interférences susceptibles de provoquer un fonctionnement indésirable.

Déclaration de conformité UE

CE Ce produit et – le cas échéant – les accessoires fournis sont également marqués "CE" et sont donc conformes aux normes européennes harmonisées applicables répertoriées dans la directive CEM 2004/108/CE, la directive RoHS 2011/65/UE et son amendement (UE) 2015/863.



2012/19/UE (directive DEEE): les produits marqués de ce symbole ne peuvent pas être éliminés comme des déchets municipaux non triés dans l'Union européenne. Pour un recyclage approprié, renvoyez ce produit à votre fournisseur local lors de l'achat d'un nouvel équipement équivalent ou jetez-le aux points de collecte désignés. Pour plus d'informations, voir: www.recyclethis.info





2013/56/UE (directive sur les batteries): Ce produit contient une batterie qui ne peut pas être éliminée avec les déchets municipaux non triés dans l'Union européenne. Consultez la documentation du produit pour obtenir des informations spécifiques sur la batterie. La pile est marquée de ce symbole, qui peut inclure des lettres indiquant le cadmium (Cd), le plomb (Pb) ou le mercure (Hg). Pour un recyclage approprié, rappez la batterie à votre fournisseur ou à un point de collecte désigné. Pour plus d'informations, voir: www.recyclethis.info

Instruction de sécurité

Ces instructions sont destinées à garantir que l'utilisateur peut utiliser le produit correctement pour éviter tout danger ou perte de propriété. La mesure de précaution est divisée en [Avertissements] et [Précautions].

Avertissements: Des blessures graves ou la mort peuvent survenir si l'un des avertissements est ignoré.

Mises en garde: Des blessures ou des dommages matériels peuvent survenir si l'une des mises en garde n'est pas respectée.

	
<p>Avertissements: suivez ces mesures de protection pour éviter des blessures graves ou la mort.</p>	<p>Mises en garde: Suivez ces précautions pour éviter toute blessure potentielle ou tout dommage matériel.</p>



Avertissements

- La configuration correcte de tous les mots de passe et autres paramètres de sécurité relève de la responsabilité de l'installateur et/ou utilisateur final.
- Lors de l'utilisation du produit, vous devez être en stricte conformité avec les réglementations de sécurité électrique du pays et région. Veuillez vous référer aux spécifications techniques pour des informations détaillées.
- La tension d'entrée doit respecter à la fois la SELV (Safety Extra Low Voltage) et la source d'alimentation limitée avec 100 à 240VAC ou 12VDC selon la norme IEC60950-1. Veuillez vous référer aux spécifications techniques pour des informations détaillées.
- Ne connectez pas plusieurs appareils à un seul adaptateur secteur car une surcharge de l'adaptateur peut provoquer une surchauffe ou un incendie danger.
- Veuillez vous assurer que la fiche est fermement connectée à la prise de courant.
- Si de la fumée, une odeur ou un bruit s'élèvent de l'appareil, éteignez-le immédiatement et débranchez le câble d'alimentation, et veuillez alors contacter le centre de service.

Conseils de prévention et de mise en garde

Avant de connecter et d'utiliser votre appareil, veuillez prendre connaissance des conseils suivants:

- Assurez-vous que l'unité est installée dans un environnement bien aéré et sans poussière.
- Assurez-vous que les conditions environnementales sont conformes aux spécifications d'usine.
- Assurez-vous que l'appareil est correctement fixé à un rack ou à une étagère. Chocs ou secousses importants sur l'appareil suite à une chute peut endommager les composants électroniques sensibles de l'appareil.
- Utilisez l'appareil en conjonction avec un onduleur si possible.
- Mettez l'appareil hors tension avant de connecter et de déconnecter des accessoires et des périphériques.
- Un disque dur recommandé par l'usine doit être utilisé pour cet appareil.
- L'utilisation ou le remplacement incorrect de la batterie peut entraîner un risque d'explosion. Remplacer uniquement par le même type ou un type équivalent. Jetez les batteries usagées conformément aux instructions fournies par le fabricant de la batterie.

SOMMAIRE

Chapter 1 Installation et connexions

1.1 Installation	05
1.2 Installation du disque dur	05

Chapter 2 Fonctionnement des menus

2.1 Assistant de démarrage	06
2.2 Menu principal	09
2.3 Login system	10
2.4 Relecture	10
2.5 Sauvegarde	12
2.6 Paramétrage de l'e-mail	13

Chapter 3 Télécommande

3.1 Accès par téléphone mobile APP	15
--	----

Chapter 1 Installation et connexions

1.1 Installation

Différents modèles ont différentes interfaces de fond de panier

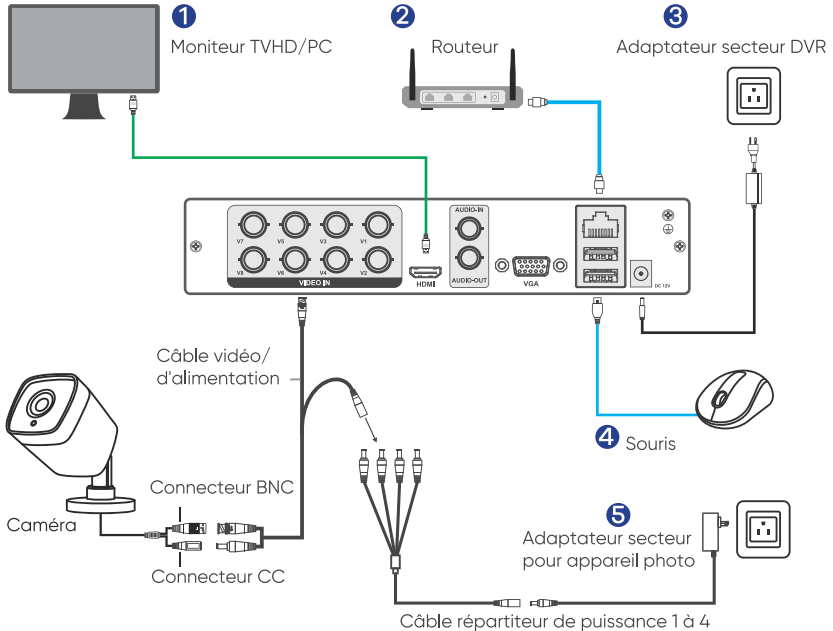

1.2 Installation du disque dur

Le système DVR doit installer un disque dur interne SATA pour l'enregistrement. Le système affiche l'interface de visualisation en temps réel, mais vous ne pouvez pas enregistrer ou lire sans installer le disque dur.



1. Démontez la vis



2. Démontez le couvercle



3. Placer et fixer le disque dur



4. Connecter le fil de données



5. Connecter le fil d'alimentation



6. Couvrir la machine



7. Fixer le couvercle



◀ Connectez le fil de données et le fil d'alimentation au port correspondant du disque dur.

Remarques:

Veuillez couper l'alimentation avant d'installer le disque dur. Vous pouvez sauter cette étape si vous avez installé le disque dur dans votre DVR à l'avance. connect the data wire and the power wire to the corresponding port of the hard disk.

Chapter 2 Fonctionnement des menus

2.1 Assistant de démarrage

Après avoir démarré le DVR, l'assistant de démarrage s'affichera à l'écran. Vous pouvez cocher et activer **«Ne plus afficher l'assistant»** si vous ne voulez pas voir l'assistant de démarrage la prochaine fois, puis cliquez sur **[Suivant]**.

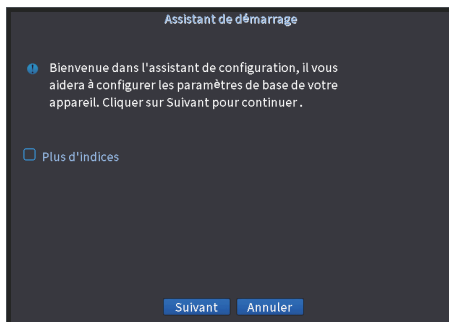

Définir le mot de passe:
 cliquez sur « **Modifier le mot de passe** » et saisissez un nouveau mot de passe pour modifier le mot de passe par défaut et définir ou ignorer le modèle.

SYSTEM LOGIN

Nom utilisateur

Mot de passe

Rappeler mot de passe Mot de passe oublié

Login SVP

Mot de passe

Pour la sécurité de l'appareil, veuillez modifier le nom d'utilisateur et le mot de passe par défaut

Nom d'utilisateur

Nouveau

Confirmer

Il est recommandé que le mot de passe ne soit pas inférieur à 6 bits et que le nombre + la forme alphabétique.

Questions de sécurité

Veuillez compléter les informations suivantes pour réinitialiser votre mot de passe ultérieurement

Question de sécurité _____

Question

Répondre

Question

Répondre

Réinitialiser le mot de passe par code de vérification _____

Envoyer un code de vérification pour surveiller l'application

Envoyer le code de vérification à mon profil de contact

Email

Définir le modèle ou sauter

Modèle de jeu

S'il vous plaît, dessinez-le à nouveau.

Définir l'heure et la langue:
 sélectionnez le bon fuseau horaire et la bonne langue.

Temps - Configuration de la langue

Fuseau horaire

Heure système

Format date

Séparateur

Format d'horaire

La modification de langue _____

Langue

Configuration de l'enregistrement:

Configurez le plan d'enregistrement.

Enregistrement

Camera: 1 Redu:

Longueur: 60 Minute Prévidéo: 5 Sec.

Mode de vidéo: Configuration manuel Fermé

Semaine: Tous

général	Détecte	Alarme
période 1: 00:00 - 24:00	<input type="checkbox"/>	<input checked="" type="checkbox"/>
période 2: 00:00 - 00:00	<input type="checkbox"/>	<input type="checkbox"/>
période 3: 00:00 - 00:00	<input type="checkbox"/>	<input type="checkbox"/>
période 4: 00:00 - 00:00	<input type="checkbox"/>	<input type="checkbox"/>

Antérieure Suivant Supérieur Confirmer Annuler

Définir l'affichage: veuillez essayer de sélectionner une résolution de 1920*1080 ou supérieure pour obtenir un meilleur affichage en fonction de la fonction de votre moniteur.

AFFICHAGE

Nom de chaîne: Configurez

Affichage Heure: nom caméra Etat d'alarme

Etat de vidéo: Alarme clignotante Infos de bit de codage

Ligne de séparation des canaux: 255

Device QR:

Transparence: 255

Resolution: 1920*1080

TOUR

(Resolution: Select 1920*1080 or higher to get best display.)

Antérieure Suivant Annuler

Net Test :

Testez la passerelle/réseau/DNS, « OK » signifie que le réseau DVR est OK.

test réseau

Vérification de la connexion réseau ...

test PasserelleOK

test RESEAUOK

test DNSOK

Test de réseau avec succès, s'il vous plaît cliquez sur "Suivant" pour continuer.

refaire Antérieure Suivant RESEAU Annuler

Installez l'application mobile

[Numéro de série]: Scannez le code QR pour ajouter un appareil dans l'APP.

[APP]: Scannez le code QR pour télécharger l'application SANNCE Vision, elle prend en charge les téléphones mobiles Android et iOS.

Installez application mobile

Numéro de série



APPROUVE



Scannez le code QR de l'APP pour télécharger l'application. Créez un compte et scannez le code QR du numéro de série de l'appareil pour ajouter l'appareil. Saisissez le nom d'utilisateur et le mot de passe corrects que vous avez définis précédemment. Pour afficher l'appareil à distance, vous devez connecter l'appareil à Internet.

Antérieure Suivant Annuler

Merci d'avoir choisi nos produits et cliquez sur « OK » pour terminer l'assistant de démarrage.



2.2 Menu principal

(Clic droit pour appeler le menu principal)

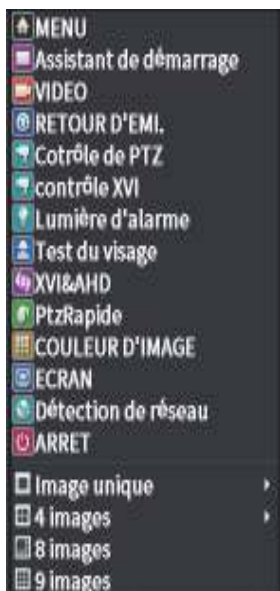

[Menu principal]: Cliquez sur le menu principal pour configurer votre appareil.

[Assistant de démarrage]: Cliquez pour entrer dans l'assistant de configuration.

[Mode d'enregistrement]: Cliquez pour définir les modes d'enregistrement pour votre appareil.

[Lecture]: Cliquez pour rechercher et lire les enregistrements.

[Contrôle PTZ]: Cliquez pour utiliser la fonction PTZ (ne prend en charge que la caméra PTZ).

[Contrôle XVI]: Cliquez pour utiliser la fonction caméra XVI.

[Lumière d'alarme]: cliquez pour activer/désactiver la lumière d'alarme.

[Détection de visage]: Cliquez pour afficher la liste des images de visage.

[XVI & AHD]: Cliquez pour sélectionner le mode de signal de la caméra.

[HighSpeedPTZ]: Cliquez pour contrôler la fonction PTZ de la caméra haute vitesse.

[Réglage des couleurs]: Cliquez pour définir les paramètres d'image sélectifs.

[Output Adjust]: Cliquez pour définir les paramètres de la zone de sortie TV.

[NetDetect]: Cliquez pour vérifier l'état du réseau DVR.

[Déconnexion]: Cliquez pour vous déconnecter, arrêter ou redémarrer le système.

[Affichage 1/4/8/9/16]: Aperçu dans les fenêtres 1/4/8/9/16.

2.3 Login system

Connectez-vous au système en dessinant un motif ou en sélectionnant le nom d'utilisateur et en saisissant le mot de passe.

Méthode 1: Dessiner un motif

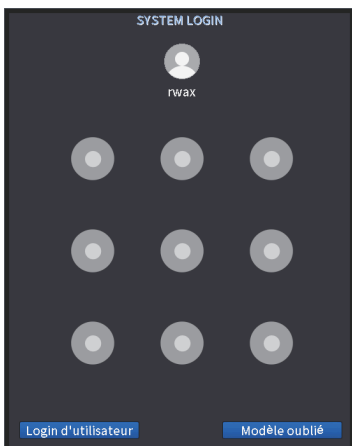

Méthode 2: Saisir le mot de passe

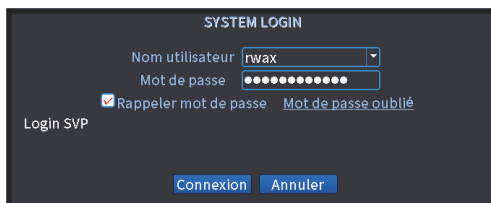

2.4 Relecture

Deux méthodes pour lire les fichiers vidéo sur le disque dur:

1. Cliquez avec le bouton droit de la souris, puis sélectionnez **[Lecture]** dans la structure du menu sur votre bureau.
2. Entrez dans **[Menu principal]-[Menu principal]-[Lecture]**.

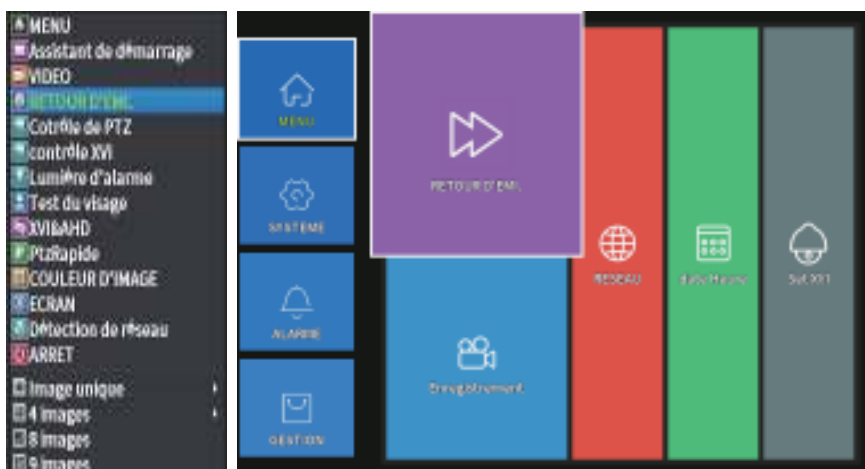

Le mode de lecture comprend la lecture commune, la lecture synchronisée, la répartition du jour, l'express intelligent, la recherche intelligente, la recherche de visage.

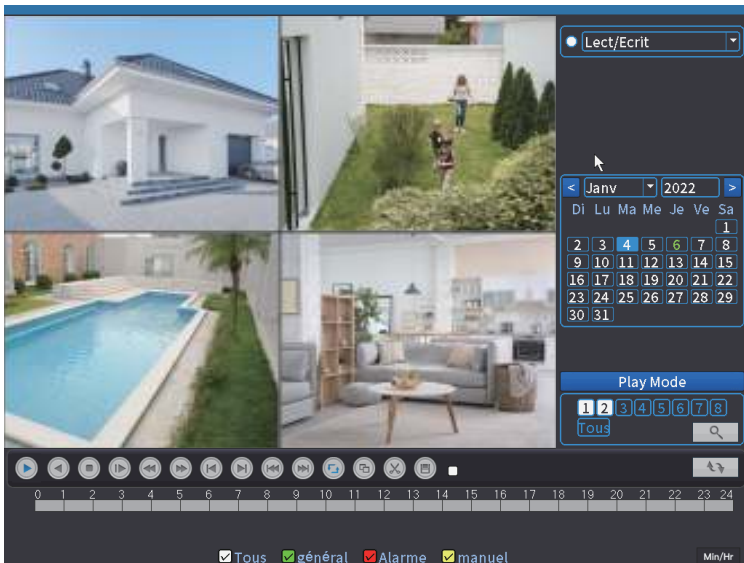
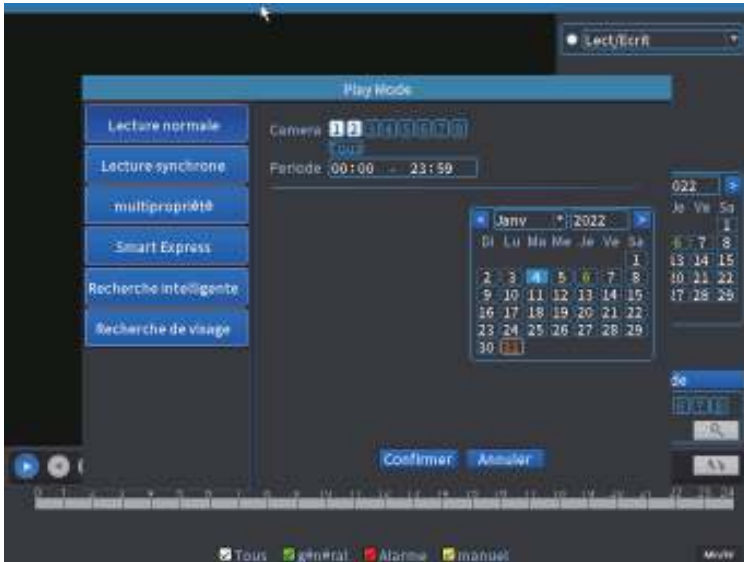

2.5 Sauvegarde

Accédez au **[Menu principal]-[Système]-[Sauvegarde]** du DVR, vous pouvez sauvegarder les fichiers vidéo sur un stockage externe. Branchez la clé USB dans le port USB 2.0, comme illustré dans la figure ci-dessous.

Cliquez sur le bouton **[Sauvegarder]** et une boîte de dialogue apparaîtra. Vous pouvez sélectionner les fichiers de sauvegarde en fonction du **[Type]**, **[Channel]**, **[Start Time]**, **[End Time]**. Ajoutez vos fichiers, sélectionnez **[Format de sauvegarde]** (AVI ou H.264) et cliquez sur **[Démarrer]**, comme illustré dans la figure ci-dessous.

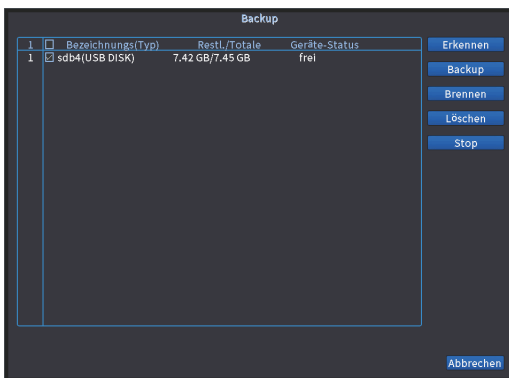

[Type]: sélectionnez le type correspondant ([Tous], [Alarme], [MD], [Alarme/MD], [Manuel], [Général]) à sauvegarder.

[Channel]: sélectionnez le canal correspondant à sauvegarder.

[Heure de début]: sélectionnez l'heure de début de la sauvegarde.

[Heure de fin]: sélectionnez l'heure de fin de la sauvegarde.

Cliquez sur **[OK]** lorsque vous obtenez le message **[Sauvegarde terminée]**, vous pouvez alors débrancher la clé USB. Vous devez installer le lecteur pour lire la vidéo sur le PC.

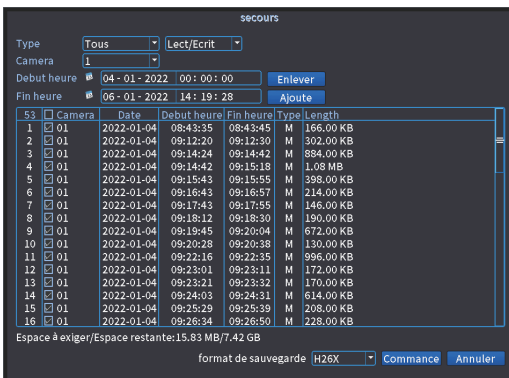

2.6 Paramétrage de l'e-mail

Pas:

1. Assurez-vous que votre DVR est connecté au routeur et à Internet avec succès. Vous pouvez accéder au **[Menu principal]-[Avancé]-[Version]** du DVR pour confirmer que le [Statut Nat] affiche « **connecté** ».
2. Veuillez accéder au **[Menu principal]-[Alarme]-[Détection humaine]** du DVR pour cocher les fonctions **[Activer]** et **[Envoyer un e-mail]**, comme indiqué dans la figure ci-dessous.

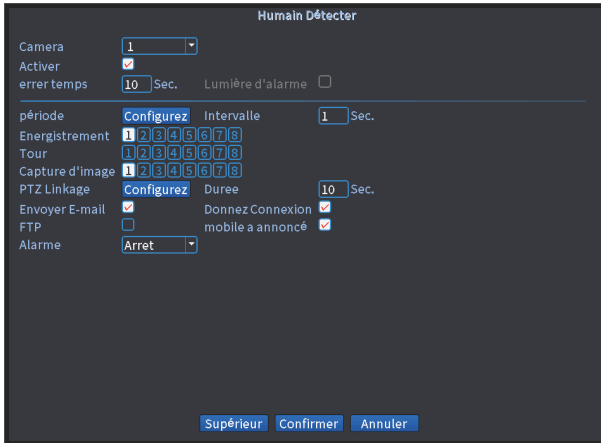

3. Accédez au **[Menu principal]-[Menu principal]-[Réseau]-[Service réseau]-[EMAIL]** du DVR pour accéder à l'interface de configuration des e-mails, double-cliquez sur [EMAIL], comme illustré dans la figure ci-dessous.

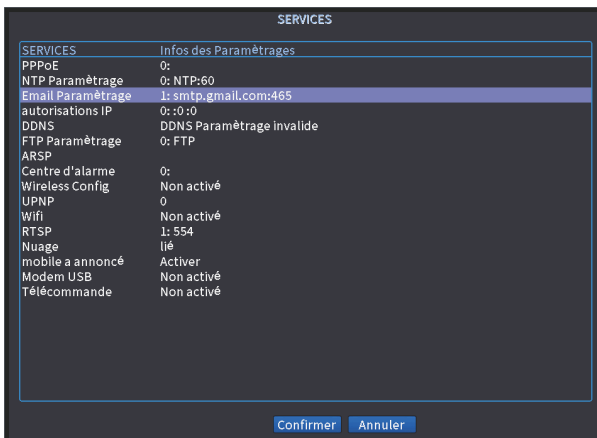

4. Connectez-vous à votre boîte aux lettres Gmail sur le site Web, saisissez <https://myaccount.google.com/security?pli=1#connectedapps>, puis activez-la, comme illustré dans la figure ci-dessous.

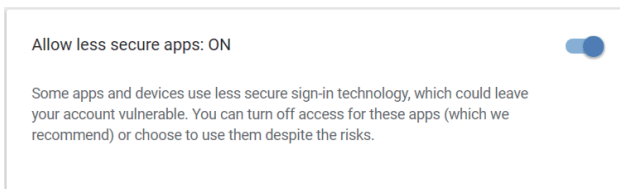

5. Veuillez cocher **[Activer]** et sélectionnez « SSL » dans l'option **[Cryptage]**, puis saisissez les informations requises. Par exemple, le serveur SMTP est **[smtp.gmail.com]** (vous devez activer **[Moins de sécurité sur]** sur la page Web), **[Port]** est **[465]**, **[Nom d'utilisateur]** et **[Expéditeur]** est votre compte gmail, **[Mot de passe]** est le mot de passe de votre compte gmail, **[Récepteur]** peut être n'importe quel e-mail, modifiez **[Titre]** selon vos besoins, puis cliquez sur **[OK]** pour enregistrer, comme indiqué dans la figure ci-dessous. Assurez-vous que votre **[Test de messagerie]** réussit, puis cliquez sur **[OK]** pour enregistrer. Il enverra des alertes à votre courrier électronique lorsqu'un mouvement est détecté.

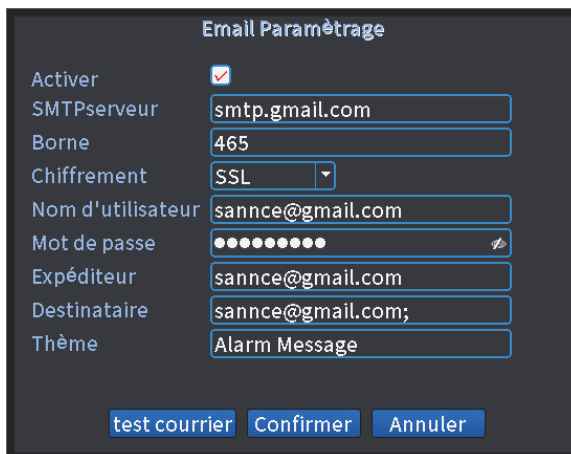

Email Paramétrage

Activer	<input checked="" type="checkbox"/>
SMTPserveur	smtp.gmail.com
Borne	465
Chiffrement	SSL
Nom d'utilisateur	sannce@gmail.com
Mot de passe	●●●●●●●●
Expéditeur	sannce@gmail.com
Destinataire	sannce@gmail.com;
Thème	Alarm Message

test courrier Confirmer Annuler

Remarques:

Le compte du nom d'utilisateur est le même que celui de l'expéditeur, tandis que le destinataire est un compte différent pour recevoir des alertes par e-mail. Cliquez sur **[OK]** pour enregistrer une fois le **[Test de messagerie]** réussi. Il enverra un message d'alarme. Veuillez vérifier la caméra après avoir reçu le message d'alarme et vérifier la vidéo enregistrée plus tard.

Chapter 3 Télécommande

3.1 Accès par téléphone mobile APP (Sannce vision)

- a. Recherchez et installez gratuitement l'application « Sannce Vision » depuis l'APP Store et le Play Store.
Appuyez sur l'icône Sannce Vision pour ouvrir l'APP.
- b. Appuyez sur Enregistrer pour créer un nouveau compte (vous devez saisir le nom d'utilisateur et le mot de passe).
- c. Appuyez sur [+] pour ajouter un nouvel appareil.



- d. Configurez les éléments suivants.

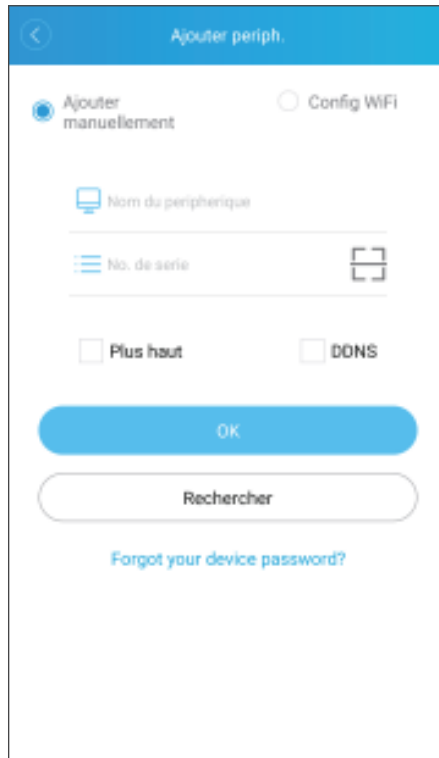

1. **[Nom du périphérique]:** saisissez vous-même un nom pour votre système.
2. **[QR]:** Scannez le code QR sur le guide du DVR pour obtenir le numéro de série. Le guide apparaîtra lorsque vous allumerez le DVR pour la première fois et vous pourrez le trouver dans le menu rapide du DVR. Vous pouvez entrer **[Menu principal]-[Avancé]-[Version]-[Numéro de série]** pour obtenir le numéro de série, puis saisir votre numéro de série manuellement si vous ne pouvez pas scanner le code QR.
3. **[Nom d'utilisateur]:** Entrez le compte de connexion DVR.
4. **[Mot de passe]:** le mot de passe est le même que le mot de passe du DVR (le mot de passe par défaut [null] signifie que vous n'avez pas besoin d'entrer le mot de passe, gardez simplement la case du mot de passe vide).
 - e. Appuyez sur OK pour ajouter votre appareil à l'APP.
 - f. Chaque fois que vous ouvrez l'application Sannce Vision, la fenêtre Liste des appareils s'affiche pour la première fois. Appuyez sur l'appareil que vous souhaitez afficher, puis vous pouvez obtenir la vidéo de toutes les caméras connectées.

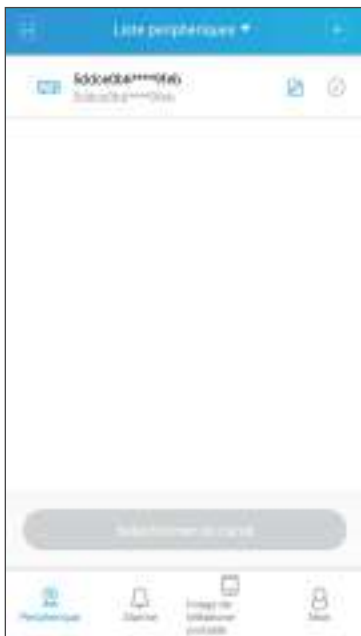



For more information,
please visit:

www.sannce.com



Shenzhen Kean Digital Co., Ltd.

ADD: 10th Floor, Rujun Building, NO. 105, The Center Road,
Bantian Street, Longgang District, Shenzhen, 518129, China

Web: <https://www.sannce.com>

Tech Support: support@sannce.com

Made in China



THEMIS AR support Ltd
85 Great Portland St, London, United Kingdom, W1W 7LT



THEMIS AR Unterstützung UG
Beedstrasse 54, In Dusseldorf, (40468), Deutschland

